

Ersatzteilpreislise

Stand 03/2012



Irrtum und technische Änderungen vorbehalten / Alle Preise verstehen sich zzgl. MwSt. und Fracht

Deutschland

DEHOUST GmbH - Bereich GEP
Wecostraße 7-11
53783 Eitorf
Fon: +49 (0) 2243 / 9206 - 0
Fax: +49 (0) 2243 / 9206 - 66
eMail: info@gep.info

Österreich

GEP Umwelttechnik Service und
Vertriebs GmbH & Co. KG
Kogelbuchstr. 30, A 8302 Langegg
Fon: +43 (0) 3133 / 381 38-0
Fax: +43 (0) 3133 / 381 38-4
eMail: zotter@gep-umwelttechnik.com

Niederlande / Belgien

GEP Benelux BV
Kolk 52
NL-4241 TJ Arkel
Fon: +31 (0)183 / 610520
Fax: +31 (0)183 / 610530
eMail: info@regenwater.com

Werkstattvertretungen

Nr. 13

Werkstattvertretung
Norbert Nowak
Letterhausstr. 62
27755 Delmenhorst
Tel.: 04221/802220
Fax: 04221/802221

Nr. 14

Werkstattvertretung
E.G. Lochmann KG
Kisdorfer Weg 19
24568 Kaltenkirchen
Tel. 04191/90880
Fax 04191/908844

Nr. 11

Werkstattvertretung
Bernd Haeseler
Wegenerstr. 3
10713 Berlin
Tel. 030/8610433
Fax 030/8610430

Nr. 12

Werkstattvertretung
Andre Böhmke
Drosselweg 4
30938 Burgwedel-Engensen
Tel. 05139/80013
Fax 05139/88789

Nr. 15

Werkstattvertretung
Richmann Handelsvertretungen
Inh. Oliver Pawlik e. K.
Prinz-Regent-Str. 68c
44795 Bochum
Tel. 0234/777970
Fax 0234/7779770

Nr. 27

Werkstattvertretung
Wagner & Wagner GmbH
Buschstr. 25
52222 Stolberg
Tel. 02402/23002
Fax 02402/83477

Nr. 21

Werkstattvertretung
Horst Reteike
Bahnhofstr. 46
63486 Bruchköbel
Tel. 06181/907140
Fax 06181/907150

Nr. 22

Werkstattvertretung
Werner Ditter
Raiffeisenplatz 8a
76448 Durmersheim
Tel. 07245/91250
Fax 07245/912529

Nr. 26

Werkstattvertretung
Bernd Hoffmann
Philipp-Gehling-Str. 3
56410 Montabaur
Tel. 02602/93210
Fax 02602/932131

Nr. 23

Werkstattvertretung
Friedrich Industrievertretung OHG
Maierackerstr. 13
72108 Rottenburg a.N.
Tel. 07472/96310
Fax 07472/963149



Nr. 32

Werkstattvertretung
Frank Siebenhüner
Speicherstr. 10
06526 Sangerhausen
Tel. 03464/576970
Fax 03464/576972

Nr. 33

Werkstattvertretung
Reinhard Köhler
Inh. Gunter Schwalm
Portitzer Winkel 12
04349 Leipzig
Tel. 0341/9213735
Fax 0341/9213736

Nr. 24

Werkstattvertretung
Wolfgang Fleischmann
Steinlachstr. 23
90571 Schwaig
Tel. 0911/9588870
Fax 0911/95888749

Nr. 25

Werkstattvertretung
Christoph Liebermann
Handelsvertretung
Harberger Str. 5
82449 Uffing
Tel.: 08846/91070
Fax: 08846/91073

GEP-Servicehotline: 01805 / 92 06 01

Erreichbar: Mo-Fr, 7:30 bis 18 Uhr (14 ct/min)

2

Irrtum und technische Änderungen vorbehalten / Alle Preise verstehen sich zzgl. MwSt. und Fracht

Deutschland

DEHOUST GmbH - Bereich GEP
Wecostraße 7-11
53783 Eitorf
Fon: +49 (0) 2243 / 9206 - 0
Fax: +49 (0) 2243 / 9206 - 66
[eMail: info@gep.info](mailto:info@gep.info)

Österreich

GEP Umwelttechnik Service und
Vertriebs GmbH & Co. KG
Kogelbuchstr. 30, A 8302 Langegg
Fon: +43 (0) 3133 / 381 38-0
Fax: +43 (0) 3133 / 381 38-4
[eMail: zotter@gep-umwelttechnik.com](mailto:zotter@gep-umwelttechnik.com)

Niederlande / Belgien

GEP Benelux BV
Kolk 52
NL-4241 TJ Arkel
Fon: +31 (0)183 / 610520
Fax: +31 (0)183 / 610530
[eMail: info@regenwater.com](mailto:info@regenwater.com)

Inhaltsverzeichnis:

Werkvertretungen	2
Inhaltsverzeichnis	3
TEO-3 / TEO-5	4-5
TEA-3 / TEA-5	6-7
RM3 / RMC	8-9
Rainline 100	10-11
RM3 Plus / RME	12-13
Rainline 200	14-15
RM5 / RM5 Plus	16-17
RMB	18-19
RMA-3 / RMA-4	20-21
RMO-3 / RMO-4	22-23
C-Class	24-25
C-Class SA	26-27
Hybrid-System	28-29
DPA	30-31
ASPRI 10-3 / 10-4	32-33
ASPRI 15-3 / 15-4	34-35
ASPRI 20-4 / 20-5	36-37
ASPRI 25-3 / 25-4	38-39
sonstige Pumpen-Ersatzteile	40
sonstige Ersatzteile	41
WME - 4	42-43

Irrtum und technische Änderungen vorbehalten / Alle Preise verstehen sich zzgl. MwSt. und Fracht

3

Deutschland

DEHOUST GmbH - Bereich GEP
Wecostraße 7-11
53783 Eitorf
Fon: +49 (0) 2243 / 9206 - 0
Fax: +49 (0) 2243 / 9206 - 66
[eMail: info@gep.info](mailto:info@gep.info)

Österreich

GEP Umwelttechnik Service und
Vertriebs GmbH & Co. KG
Kogelbuchstr. 30, A 8302 Langegg
Fon: +43 (0) 3133 / 381 38-0
Fax: +43 (0) 3133 / 381 38-4
[eMail: zotter@gep-umwelttechnik.com](mailto:zotter@gep-umwelttechnik.com)

Niederlande / Belgien

GEP Benelux BV
Kolk 52
NL-4241 TJ Arkel
Fon: +31 (0)183 / 610520
Fax: +31 (0)183 / 610530
[eMail: info@regenwater.com](mailto:info@regenwater.com)

TEO-3 / TEO-5

Ersatzteilliste 03/2012

Stückliste			
Art. Nr.	Bezeichnung 1	Bezeichnung 2	Preis
810171	TEO-Platine (kapazitiv)	Hauptschalter schwarz	273,00 €
812191	TEO-Haupt-Platine	nur Leistungsteil ohne LED's	114,00 €
811022	Geber RWS 5V 1-3m Digital	für kapazitive Platine	118,00 €
812194	TEO-Platine "analog" 4-20 mA	Hauptschalter schwarz mit weißer 0/1	273,00 €
811717	Midas Drucksensor 1-3m	mit Druckausgleichselement	199,00 €
812448	Drucksensor 1-3 m Midas	600mbar / 4-20mA / 25 m Schlauch	199,00 €
811429	Füllstandaufkleber für TEO Platine		4,95 €
812195	TEO-Platine V. 2.81 "analog"	f. Zubringer-Tauchpumpe	478,00 €
811415	Zubringer-Schaltbox RM, WME	incl. Verbindungskabel	147,00 €
811806	Schwimmerventil Paket 1/2"	für TEA-3 und TEO-3	69,30 €
811931	Schwimmerventil Paket 3/4"	für TEA-3 und TEO-3	81,40 €
811669	Schwimmerventil 3/4"	für TEA-5 und TEO-5	150,00 €
810798	Gummi-Dichtung für Schwimmerventil	Messing 3/4"	12,50 €
810141	PE-Kugel 180 mm		11,25 €
810615	Vorgefertigter Motorkugelhahn	für TEA / TEO	160,00 €
810804	Schraubentüte für TEA/TEO		13,76 €
811044	2-teil. Verschraubung 1/2"		8,00 €
811045	Dichtung für 2-teil. Verschraubung	1/2", 14x18mm	2,21 €
811591	Deckel Modul TEA/TEO-3 grau		25,20 €
810943	Vorgefertigter Reedschalter		15,00 €
810194	Abstandshalter-Set	Zubehörbeutel für Geber 1-3 m	6,25 €
810226	Hirschmann Stecker PG9	C016 20H003 110 12 - schwarz	14,96 €

4

Irrtum und technische Änderungen vorbehalten / Alle Preise verstehen sich zzgl. MwSt. und Fracht

Deutschland

DEHOUST GmbH - Bereich GEP
Wecostraße 7-11
53783 Eitorf
Fon: +49 (0) 2243 / 9206 - 0
Fax: +49 (0) 2243 / 9206 - 66
[eMail: info@gep.info](mailto:info@gep.info)

Österreich

GEP Umwelttechnik Service und
Vertriebs GmbH & Co. KG
Kogelbuchstr. 30, A 8302 Langegg
Fon: +43 (0) 3133 / 381 38-0
Fax: +43 (0) 3133 / 381 38-4
[eMail: zotter@gep-umwelttechnik.com](mailto:zotter@gep-umwelttechnik.com)

Niederlande / Belgien

GEP Benelux BV
Kolk 52
NL-4241 TJ Arkel
Fon: +31 (0)183 / 610520
Fax: +31 (0)183 / 610530
[eMail: info@regenwater.com](mailto:info@regenwater.com)

TEO-3 / TEO-5

Ersatzteilliste 03/2012

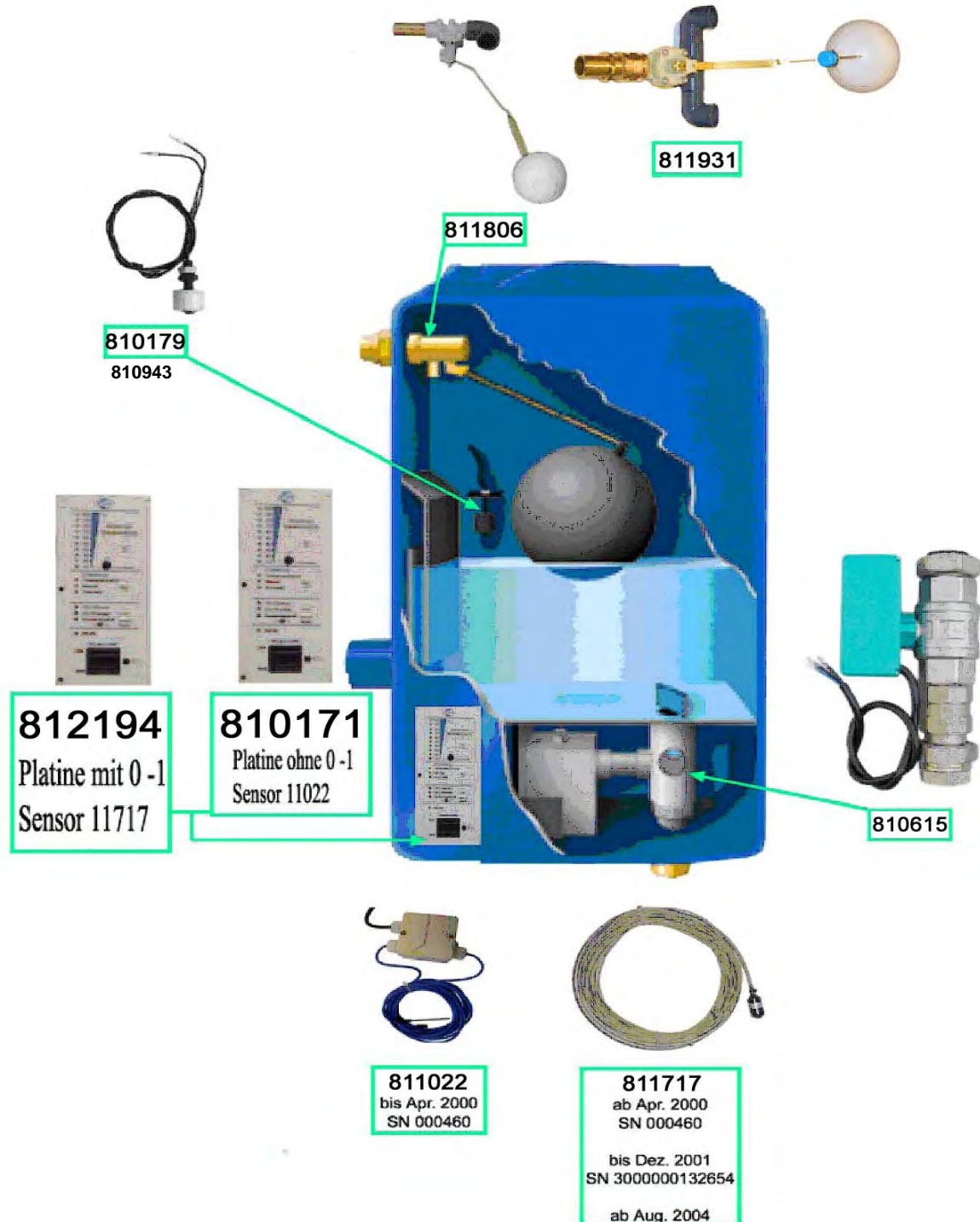

Irrtum und technische Änderungen vorbehalten / Alle Preise verstehen sich zzgl. MwSt. und Fracht

5

Deutschland

DEHOUST GmbH - Bereich GEP
Wecostraße 7-11
53783 Eitorf
Fon: +49 (0) 2243 / 9206 - 0
Fax: +49 (0) 2243 / 9206 - 66
[eMail: info@gep.info](mailto:info@gep.info)

Österreich

GEP Umwelttechnik Service und
Vertriebs GmbH & Co. KG
Kogelbuchstr. 30, A 8302 Langegg
Fon: +43 (0) 3133 / 381 38-0
Fax: +43 (0) 3133 / 381 38-4
[eMail: zotter@gep-umwelttechnik.com](mailto:zotter@gep-umwelttechnik.com)

Niederlande / Belgien

GEP Benelux BV
Kolk 52
NL-4241 TJ Arkel
Fon: +31 (0)183 / 610520
Fax: +31 (0)183 / 610530
[eMail: info@regenwater.com](mailto:info@regenwater.com)

TEA-3 / TEA-5

Ersatzteilliste 03/2012

Stückliste			
Art. Nr.	Bezeichnung 1	Bezeichnung 2	Preis
810173	TEA-Platine		87,70 €
810943	Vorgefertigter Reedschalter		15,00 €
810226	Hirschmann Stecker PG9	C016 20H003 110 12 - schwarz	14,96 €
810500	Schwimmerschalter 20 m	PVC-Kabel - füllend m. Stecker	84,00 €
811424	Vorg. Schwimmerschalter 20m	PVC - füllend für RM, TEA	81,40 €
810615	Vorgefertigter Motorkugelhahn	für TEA / TEO	160,00 €
810804	Schraubentüte für TEA/TEO		13,76 €
811021	Befestigungsset für Schw.		7,50 €
811044	2-teil. Verschraubung 1/2"		8,00 €
811045	Dichtung für 2-teil. Verschraubung	1/2", 14x18mm	2,21 €
810122	Mess. Verschraubung 3/4"	2-teilig IG/AG	5,78 €
810752	Dichtring 2-teil. Versch. 3/4"	24 x 17 x 2 /Klingasil C4400	2,89 €
811806	Schwimmerventil Paket 1/2"	für TEA-3 und TEO-3	69,30 €
811931	Schwimmerventil Paket 3/4"	für TEA-3 und TEO-3	81,40 €
811669	Schwimmerventil 3/4"	für TEA-5 und TEO-5	150,00 €
810798	Gummi-Dichtung für Schwimmerventil	Messing 3/4"	12,50 €
810141	PE-Kugel 180 mm		11,25 €
811591	Deckel Modul TEA/TEO-3 grau		25,20 €

Deutschland

DEHOUST GmbH - Bereich GEP
Wecostraße 7-11
53783 Eitorf
Fon: +49 (0) 2243 / 9206 - 0
Fax: +49 (0) 2243 / 9206 - 66
[eMail: info@gep.info](mailto:info@gep.info)

Österreich

GEP Umwelttechnik Service und
Vertriebs GmbH & Co. KG
Kogelbuchstr. 30, A 8302 Langegg
Fon: +43 (0) 3133 / 381 38-0
Fax: +43 (0) 3133 / 381 38-4
[eMail: zotter@gep-umwelttechnik.com](mailto:zotter@gep-umwelttechnik.com)

Niederlande / Belgien

GEP Benelux BV
Kolk 52
NL-4241 TJ Arkel
Fon: +31 (0)183 / 610520
Fax: +31 (0)183 / 610530
[eMail: info@regenwater.com](mailto:info@regenwater.com)

TEA-3 / TEA-5

Ersatzteilliste 03/2012

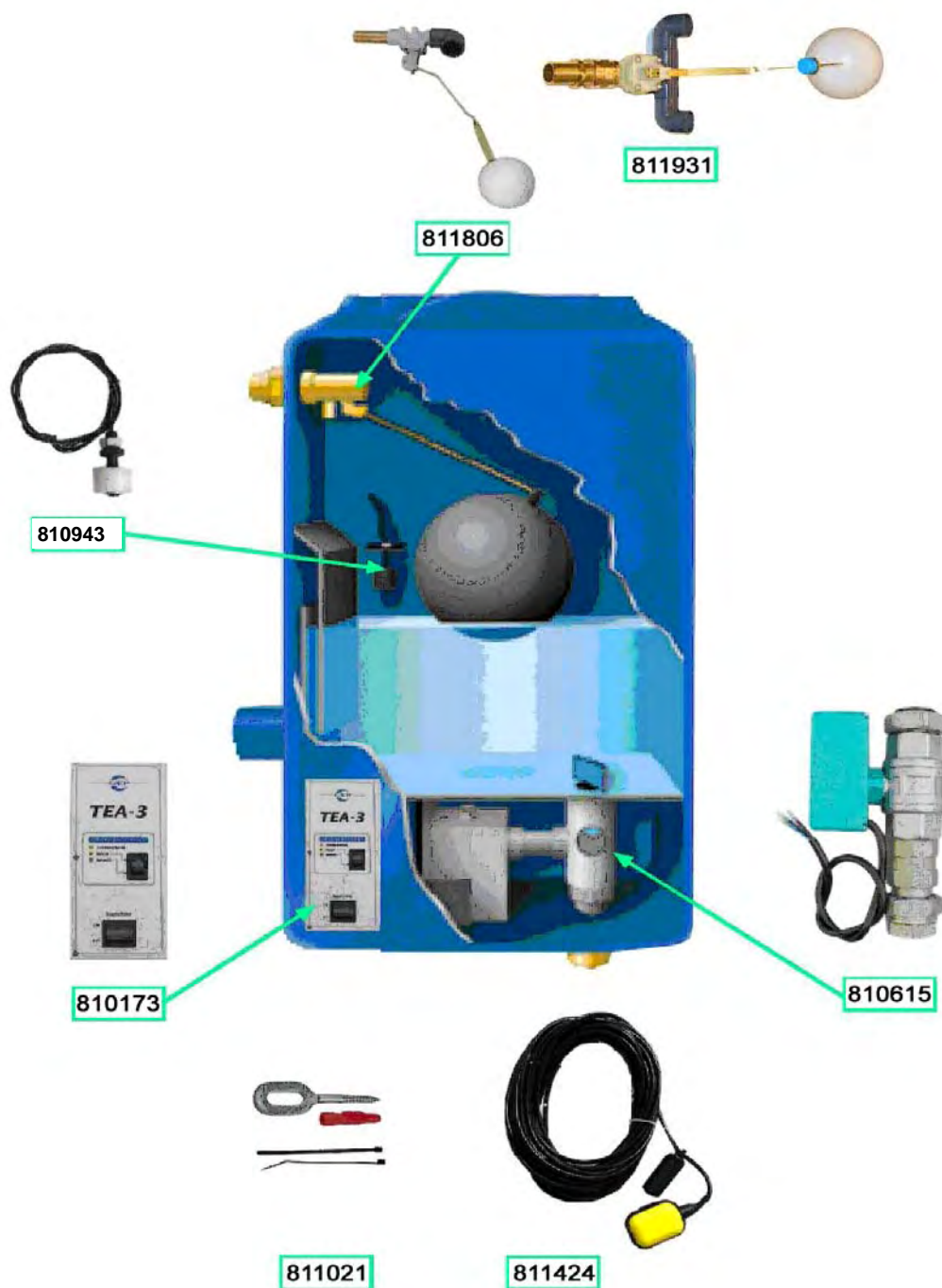

Irrtum und technische Änderungen vorbehalten / Alle Preise verstehen sich zzgl. MwSt. und Fracht

7

Deutschland

DEHOUST GmbH - Bereich GEP
Wecostraße 7-11
53783 Eitorf
Fon: +49 (0) 2243 / 9206 - 0
Fax: +49 (0) 2243 / 9206 - 66
[eMail: info@gep.info](mailto:info@gep.info)

Österreich

GEP Umwelttechnik Service und
Vertriebs GmbH & Co. KG
Kogelbuchstr. 30, A 8302 Langegg
Fon: +43 (0) 3133 / 381 38-0
Fax: +43 (0) 3133 / 381 38-4
[eMail: zotter@gep-umwelttechnik.com](mailto:zotter@gep-umwelttechnik.com)

Niederlande / Belgien

GEP Benelux BV
Kolk 52
NL-4241 TJ Arkel
Fon: +31 (0)183 / 610520
Fax: +31 (0)183 / 610530
[eMail: info@regenwater.com](mailto:info@regenwater.com)

RM3 / RMC

Ersatzteilliste 03/2012

Stückliste			
Art. Nr.	Bezeichnung 1	Bezeichnung 2	Preis
810534	Messing Winkel 1"	IG/AG 90°	7,50 €
811021	Befestigungsset für Schw.		7,50 €
811044	2-teil. Verschraubung 1/2"		8,00 €
811045	Dichtung für 2-teil. Verschraubung	1/2", 14x18mm	2,21 €
810122	Mess. Verschraubung 3/4"	2-teilig IG/AG	5,78 €
812035	Dichtring 2-teil. Versch. 3/4"	24 x 17 x 1 /Klingasil	0,15 €
812294	PVC-Schlauchstücke, glasklar	8 x 1,5 mm, Länge 370 mm	5,78 €
811303	Rotguß-Verlängerung 1" 40mm	rund für RM II (Sanha)	7,50 €
811304	Lautsp. Klemmanschluß 2-pol.	Term. T55/24D Lötahne 2,8x0,5	7,50 €
811318	Manometer für RM II	10 bar	12,50 €
811355	T-Stück 1" x 1/4" x 1"		15,00 €
812550	RMC Steuergerät	mit Reedschaleralarm	120,00 €
812551	Haubenaufkleber RM C	mit Überlaufalarm	7,50 €
811398	Wandhalterung RM II		22,47 €
811403	Vorgefertigte ASPRI 15-4 blau	für RM3, RME, RMC, Rainline	476,00 €
811356	Entleerungsventil 1/4"		7,50 €
811412	Kondensator 12µF		37,50 €
811423	Schrauben- und Zubehörtüte	für RM3, RMC, RME	35,00 €
811424	Vorg. Schwimmerschalter 20m	PVC - füllend für RM, TEA	81,40 €
811426	Vorg. Reedschalter Einheit	für RM3, RMC, RME	18,38 €
811427	Vorg. Zonenventil 1"	für RM3, RMC, RME	187,00 €
812470	Motor für Zonenventil		42,40 €
811428	Vorg. KIT-BRIO	für RM3, RMC, RME	159,00 €
811807	Schwimmerventil Paket 1/2"	für RM3, RMC, RME	69,30 €
811903	Schwimmerventil Paket 3/4"	für RM3, RMC, RME	69,30 €
811425	Vorg. Trinkwasserbehälter	für RM3, RMC, RME	135,00 €
811824	Beruhigungssieb für	RM3, RMC, RME	14,45 €
811394	Tanklippendichtung DN 40	für Trinkwassertanks RM3, RMC, RME	2,63 €
810218	Schlagdämpfer		57,60 €

8

Irrtum und technische Änderungen vorbehalten / Alle Preise verstehen sich zzgl. MwSt. und Fracht

Deutschland

DEHOUST GmbH - Bereich GEP
Wecostraße 7-11
53783 Eitorf
Fon: +49 (0) 2243 / 9206 - 0
Fax: +49 (0) 2243 / 9206 - 66
[eMail: info@gef.info](mailto:info@gef.info)

Österreich

GEP Umwelttechnik Service und
Vertriebs GmbH & Co. KG
Kogelbuchstr. 30, A 8302 Langegg
Fon: +43 (0) 3133 / 381 38-0
Fax: +43 (0) 3133 / 381 38-4
[eMail: zotter@gef-umwelttechnik.com](mailto:zotter@gef-umwelttechnik.com)

Niederlande / Belgien

GEP Benelux BV
Kolk 52
NL-4241 TJ Arkel
Fon: +31 (0)183 / 610520
Fax: +31 (0)183 / 610530
[eMail: info@regenwater.com](mailto:info@regenwater.com)

RM3 / RMC

Ersatzteilliste 03/2012

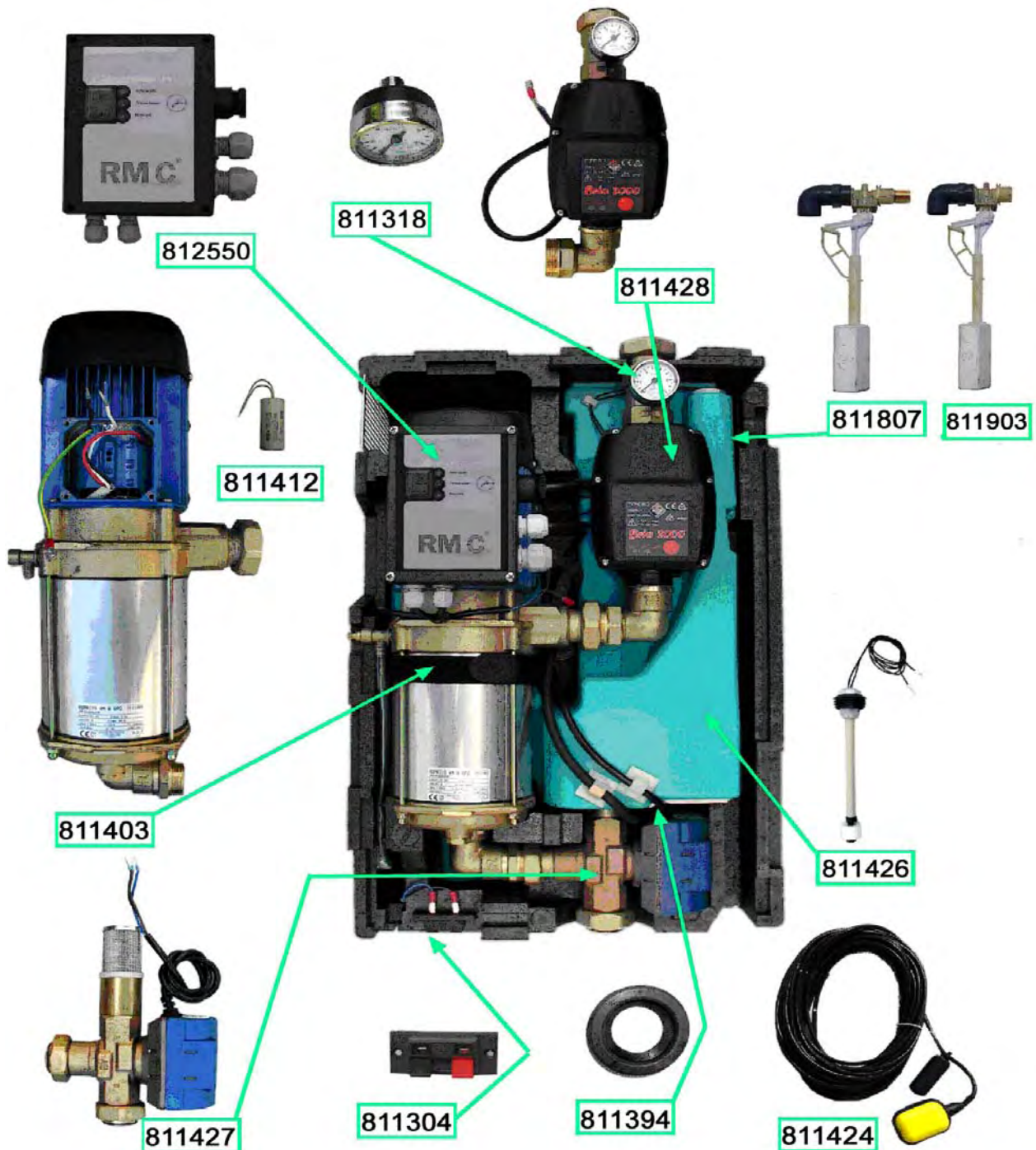

Irrtum und technische Änderungen vorbehalten / Alle Preise verstehen sich zzgl. MwSt. und Fracht

9

Deutschland

DEHOUST GmbH - Bereich GEP
Wecostraße 7-11
53783 Eitorf
Fon: +49 (0) 2243 / 9206 - 0
Fax: +49 (0) 2243 / 9206 - 66
[eMail: info@gef.info](mailto:info@gef.info)

Österreich

GEP Umwelttechnik Service und
Vertriebs GmbH & Co. KG
Kogelbuchstr. 30, A 8302 Langegg
Fon: +43 (0) 3133 / 381 38-0
Fax: +43 (0) 3133 / 381 38-4
[eMail: zotter@gef-umwelttechnik.com](mailto:zotter@gef-umwelttechnik.com)

Niederlande / Belgien

GEP Benelux BV
Kolk 52
NL-4241 TJ Arkel
Fon: +31 (0)183 / 610520
Fax: +31 (0)183 / 610530
[eMail: info@regenwater.com](mailto:info@regenwater.com)

Rainline 100

Ersatzteilliste 03/2012

Stückliste			
Art. Nr.	Bezeichnung 1	Bezeichnung 2	Preis
810534	Messing Winkel 1"	IG/AG 90°	7,50 €
811021	Befestigungsset für Schw.		7,50 €
811044	2-teil. Verschraubung 1/2"		8,00 €
811045	Dichtung für 2-teil. Verschraubung	1/2", 14x18mm	2,21 €
810122	Mess. Verschraubung 3/4"	2-teilig IG/AG	5,78 €
812035	Dichtring 2-teil. Versch. 3/4"	24 x 17 x 1 /Klingasil	0,15 €
812294	PVC-Schlauchstücke, glasklar	8 x 1,5 mm, Länge 370 mm	5,78 €
811303	Rotguß-Verlängerung 1" 40mm	rund für RM II (Sanha)	7,50 €
811304	Lautsp. Klemmanschluß 2-pol.	Term. T55/24D Lötahne 2,8x0,5	7,50 €
811318	Manometer für RM II	10 bar	12,50 €
811355	T-Stück 1" x 1/4" x 1"		15,00 €
812550	RMC Steuergerät	mit Reedschalteralarm	120,00 €
812554	Platinenfolie für Rainline 100	mit Überlaufalarm NEU	6,30 €
811398	Wandhalterung RM II		22,47 €
811403	Vorgefertigte ASPRI 15-4 blau	für RM3, RME, RMC, Rainline	476,00 €
811356	Entleerungsventil 1/4"		7,50 €
811412	Kondensator 12µF		37,50 €
811423	Schrauben- und Zubehörtüte	für RM3, RMC, RME	35,00 €
811424	Vorg. Schwimmerschalter 20m	PVC - füllend für RM, TEA	81,40 €
811426	Vorg. Reedschalter Einheit	für RM3, RMC, RME	18,38 €
811427	Vorg. Zonenventil 1"	für RM3, RMC, RME	187,00 €
812470	Motor für Zonenventil		42,40 €
811428	Vorg. KIT-BRIO	für RM3, RMC, RME	159,00 €
811807	Schwimmerventil Paket 1/2"	für RM3, RMC, RME	69,30 €
811903	Schwimmerventil Paket 3/4"	für RM3, RMC, RME	69,30 €
811462	Rainline Haube in grau/blau	für Rainline 100/200	55,65 €
811425	Vorg. Trinkwasserbehälter	für RM3, RMC, RME	135,00 €
811824	Beruhigungssieb für	RM3, RMC, RME	14,45 €
811394	Tanklippendichtung DN 40	für Trinkwassertanks RM3, RMC, RME	2,63 €
810218	Schlagdämpfer		57,60 €

10

Irrtum und technische Änderungen vorbehalten / Alle Preise verstehen sich zzgl. MwSt. und Fracht

Deutschland

DEHOUST GmbH - Bereich GEP
Wecostraße 7-11
53783 Eitorf
Fon: +49 (0) 2243 / 9206 - 0
Fax: +49 (0) 2243 / 9206 - 66
[eMail: info@gef.info](mailto:info@gef.info)

Österreich

GEP Umwelttechnik Service und
Vertriebs GmbH & Co. KG
Kogelbuchstr. 30, A 8302 Langegg
Fon: +43 (0) 3133 / 381 38-0
Fax: +43 (0) 3133 / 381 38-4
[eMail: zotter@gef-umwelttechnik.com](mailto:zotter@gef-umwelttechnik.com)

Niederlande / Belgien

GEP Benelux BV
Kolk 52
NL-4241 TJ Arkel
Fon: +31 (0)183 / 610520
Fax: +31 (0)183 / 610530
[eMail: info@regenwater.com](mailto:info@regenwater.com)

Rainline 100

Ersatzteilliste 03/2012

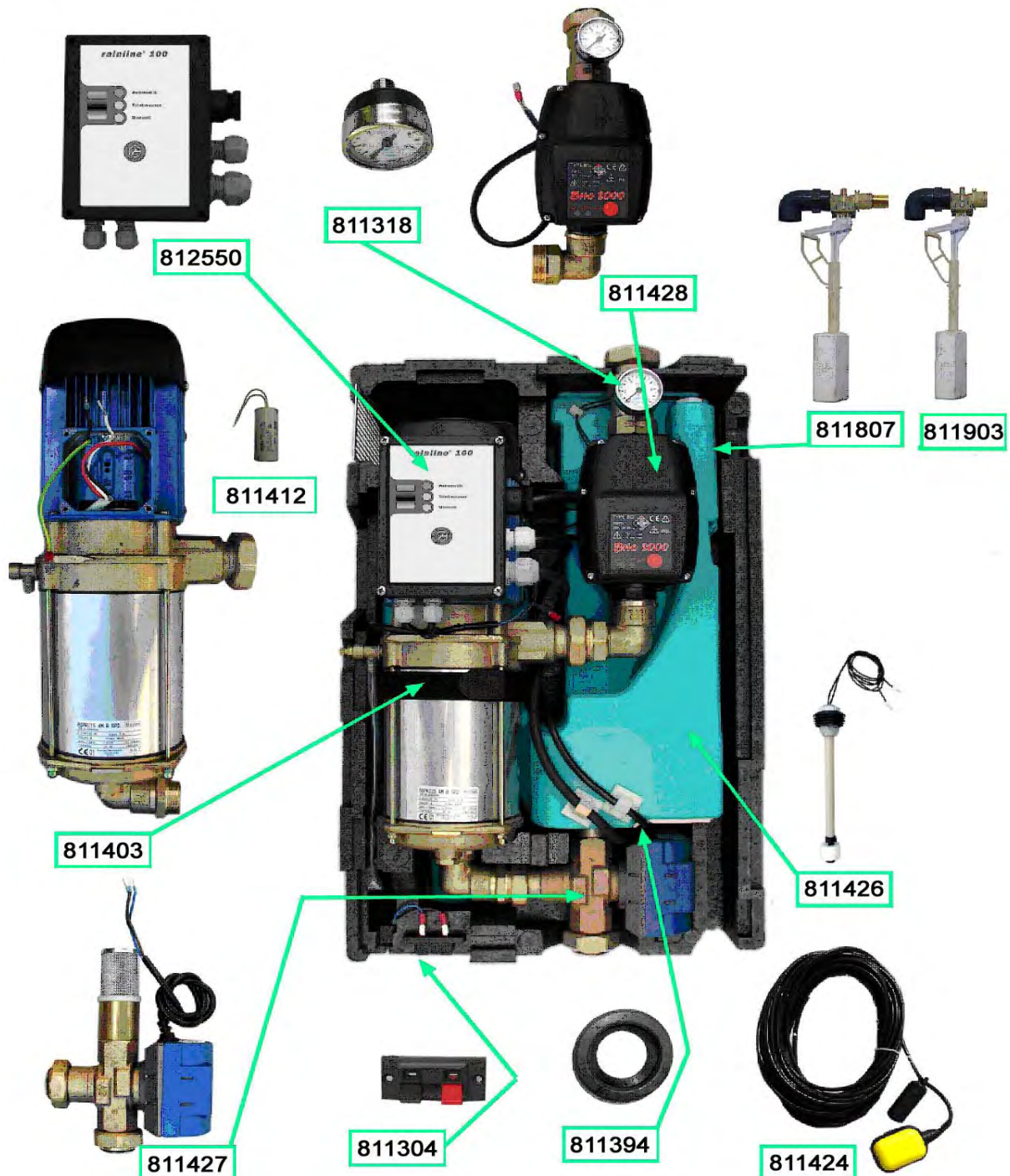

Irrtum und technische Änderungen vorbehalten / Alle Preise verstehen sich zzgl. MwSt. und Fracht

11

Deutschland

DEHOUST GmbH - Bereich GEP
Wecostraße 7-11
53783 Eitorf
Fon: +49 (0) 2243 / 9206 - 0
Fax: +49 (0) 2243 / 9206 - 66
[eMail: info@gef.info](mailto:info@gef.info)

Österreich

GEP Umwelttechnik Service und
Vertriebs GmbH & Co. KG
Kogelbuchstr. 30, A 8302 Langegg
Fon: +43 (0) 3133 / 381 38-0
Fax: +43 (0) 3133 / 381 38-4
[eMail: zotter@gef-umwelttechnik.com](mailto:zotter@gef-umwelttechnik.com)

Niederlande / Belgien

GEP Benelux BV
Kolk 52
NL-4241 TJ Arkel
Fon: +31 (0)183 / 610520
Fax: +31 (0)183 / 610530
[eMail: info@regenwater.com](mailto:info@regenwater.com)

RM3 Plus / RME

Ersatzteilliste 03/2012

Stückliste			
Art. Nr.	Bezeichnung 1	Bezeichnung 2	Preis
810534	Messing Winkel 1"	IG/AG 90°	7,50 €
811044	2-teil. Verschraubung 1/2"		8,00 €
811045	Dichtung für 2-teil. Verschraubung	1/2", 14x18mm	2,21 €
810122	Mess. Verschraubung 3/4"	2-teilig IG/AG	5,78 €
812035	Dichtring 2-teil. Versch. 3/4"	24 x 17 x 1 /Klingasil	0,15 €
811179	Zubringer-Tauchpumpe	Provedo	560,00 €
812294	PVC-Schlauchstücke, glasklar	8 x 1,5 mm, Länge 370 mm	5,78 €
811277	Sammelstörmelder für RM3 Plus,	C-Class, WME	109,00 €
811303	Rotguß-Verlängerung 1" 40mm	rund für RM II (Sanha)	7,50 €
811304	Lautsp. Klemmanschluß 2-pol.	Term. T55/24D Lötflanze 2,8x0,5	7,50 €
811318	Manometer für RM II	10 bar	12,50 €
811355	T-Stück 1" x 1/4" x 1"		15,00 €
811398	Wandhalterung RM II		22,47 €
811403	Vorgefertigte ASPRI 15-4 blau	für RM3, RME, RMC, Rainline	476,00 €
811356	Entleerungsventil 1/4"		7,50 €
811412	Kondensator 12µF	für ASPRI 10 / 15	37,50 €
811415	Zubringer-Schaltbox RM, WME	incl. Verbindungskabel	147,00 €
811423	Schrauben- und Zubehörtüte	für RM3, RMC, RME	35,00 €
811426	Vorg. Reedschalter Einheit	für RM3, RMC, RME	18,38 €
811427	Vorg. Zonenventil 1"	für RM3, RMC, RME	187,00 €
812470	Motor für Zonenventil		42,40 €
811428	Vorg. KIT-BRIO	für RM3, RMC, RME	159,00 €
811807	Schwimmventil Paket 1/2"	für RM3, RMC, RME	69,30 €
811903	Schwimmventil Paket 3/4"	für RM3, RMC, RME	69,30 €
811717	Midas Drucksensor 1-3m	mit Druckausgleichselement	199,00 €
812448	Drucksensor 1-3 m Midas	600mbar / 4-20mA / 25 m Schlauch	199,00 €
811963	Platine RME für	Jumo-/Condorsensor	275,00 €
811440	Füllstandsaufkleber RM E		7,50 €
811425	Vorg. Trinkwasserbehälter	für RM3, RMC, RME	135,00 €
811824	Beruhigungssieb für	RM3, RMC, RME	14,45 €
811394	Tanklippendichtung DN 40	für Trinkwassertanks RM3, RMC, RME	2,63 €
810218	Schlagdämpfer		57,60 €
811022	Geber RWS 5V 1-3m Digital	für kapazitive Platine	118,00 €

Deutschland

DEHOUST GmbH - Bereich GEP
Wecostraße 7-11
53783 Eitorf
Fon: +49 (0) 2243 / 9206 - 0
Fax: +49 (0) 2243 / 9206 - 66
[eMail: info@gef.info](mailto:info@gef.info)

Österreich

GEP Umwelttechnik Service und
Vertriebs GmbH & Co. KG
Kogelbuchstr. 30, A 8302 Langegg
Fon: +43 (0) 3133 / 381 38-0
Fax: +43 (0) 3133 / 381 38-4
[eMail: zotter@gef-umwelttechnik.com](mailto:zotter@gef-umwelttechnik.com)

Niederlande / Belgien

GEP Benelux BV
Kolk 52
NL-4241 TJ Arkel
Fon: +31 (0)183 / 610520
Fax: +31 (0)183 / 610530
[eMail: info@regenwater.com](mailto:info@regenwater.com)

RM3 Plus / RME

Ersatzteilliste 03/2012

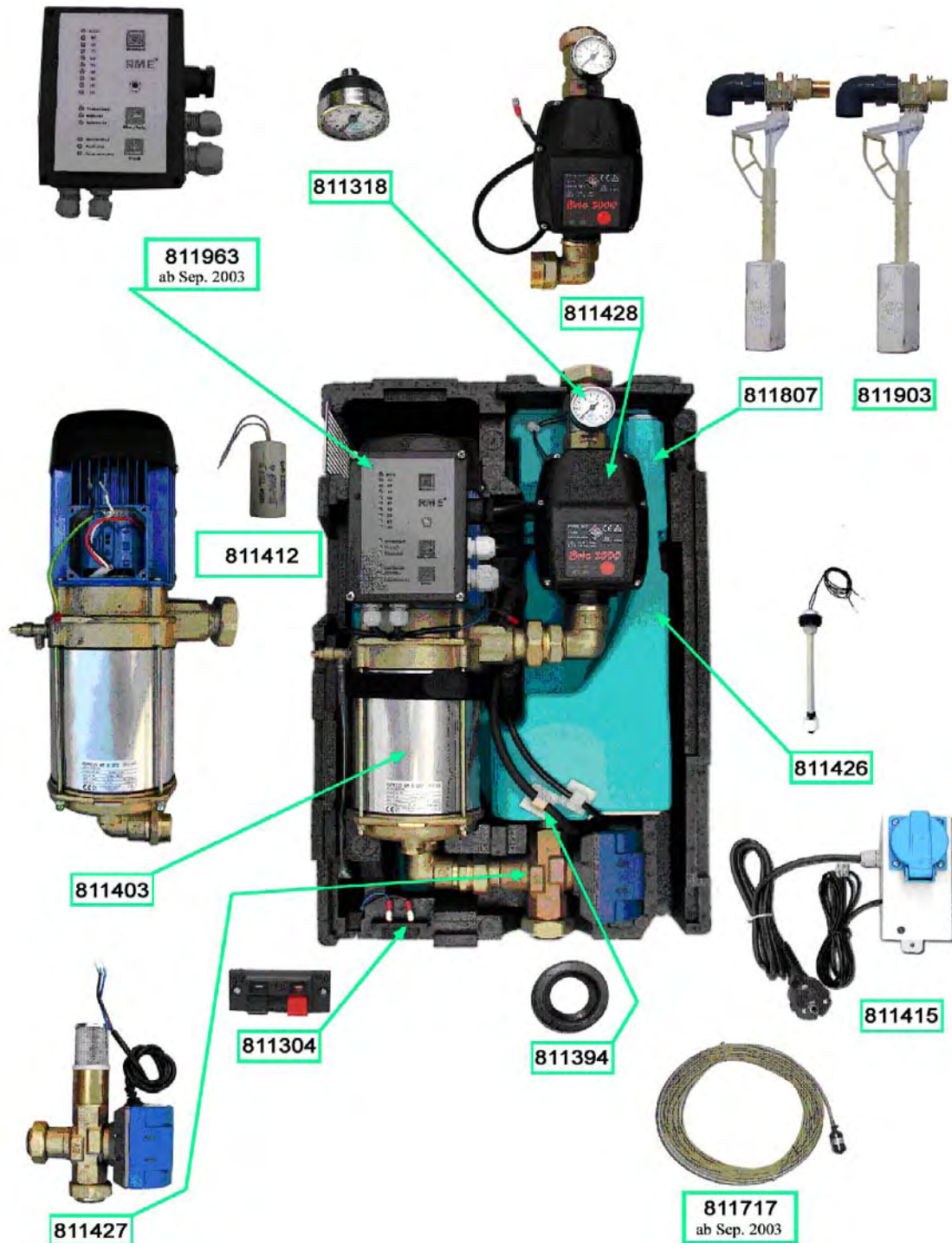

Irrtum und technische Änderungen vorbehalten / Alle Preise verstehen sich zzgl. MwSt. und Fracht

13

Deutschland

DEHOUST GmbH - Bereich GEP
Wecostraße 7-11
53783 Eitorf
Fon: +49 (0) 2243 / 9206 - 0
Fax: +49 (0) 2243 / 9206 - 66
[eMail: info@gef.info](mailto:info@gef.info)

Österreich

GEP Umwelttechnik Service und
Vertriebs GmbH & Co. KG
Kogelbuchstr. 30, A 8302 Langegg
Fon: +43 (0) 3133 / 381 38-0
Fax: +43 (0) 3133 / 381 38-4
[eMail: zotter@gef-umwelttechnik.com](mailto:zotter@gef-umwelttechnik.com)

Niederlande / Belgien

GEP Benelux BV
Kolk 52
NL-4241 TJ Arkel
Fon: +31 (0)183 / 610520
Fax: +31 (0)183 / 610530
[eMail: info@regenwater.com](mailto:info@regenwater.com)

Rainline 200

Ersatzteilliste 03/2012

Stückliste			
Art. Nr.	Bezeichnung 1	Bezeichnung 2	Preis
810534	Messing Winkel 1"	IG/AG 90°	7,50 €
811044	2-teil. Verschraubung 1/2"		8,00 €
811045	Dichtung für 2-teil. Verschraubung	1/2", 14x18mm	2,21 €
810122	Mess. Verschraubung 3/4"	2-teilig IG/AG	5,78 €
812035	Dichtring 2-teil. Versch. 3/4"	24 x 17 x 1 /Klingasil	0,15 €
811179	Zubringer-Tauchpumpe	Provedo	560,00 €
812294	PVC-Schlauchstücke, glasklar	8 x 1,5 mm, Länge 370 mm	5,78 €
811277	Sammelstörmelder für RM3 Plus,	C-Class, WME	109,00 €
811303	Rotguß-Verlängerung 1" 40mm	rund für RM II (Sanha)	7,50 €
811304	Lautsp. Klemmanschluß 2-pol.	Term. T55/24D Lötflanze 2,8x0,5	7,50 €
811318	Manometer für RM II	10 bar	12,50 €
811355	T-Stück 1" x 1/4" x 1"		15,00 €
811398	Wandhalterung RM II		22,47 €
811403	Vorgefertigte ASPRI 15-4 blau	für RM3, RME, RMC, Rainline	476,00 €
811356	Entleerungsventil 1/4"		7,50 €
811412	Kondensator 12µF	für ASPRI 10 / 15	37,50 €
811415	Zubringer-Schaltbox RM, WME	incl. Verbindungskabel	147,00 €
811423	Schrauben- und Zubehörtüte	für RM3, RMC, RME	35,00 €
811426	Vorg. Reedschalter Einheit	für RM3, RMC, RME	18,38 €
811427	Vorg. Zonenventil 1"	für RM3, RMC, RME	187,00 €
812470	Motor für Zonenventil		42,40 €
811428	Vorg. KIT-BRIO	für RM3, RMC, RME	159,00 €
811807	Schwimmerventil Paket 1/2"	für RM3, RMC, RME	69,30 €
811903	Schwimmerventil Paket 3/4"	für RM3, RMC, RME	69,30 €
811717	Midas Drucksensor 1-3m	mit Druckausgleichselement	199,00 €
812448	Drucksensor 1-3 m Midas	600mbar / 4-20mA / 25 m Schlauch	199,00 €
811963	Platine RME für	Jumo-/Condorsensor	275,00 €
811464	Platinenfolie für Rainline 200		7,50 €
811462	Rainline Haube in grau/blau	für Rainline 100/200	55,65 €
811425	Vorg. Trinkwasserbehälter	für RM3, RMC, RME	135,00 €
811824	Beruhigungssieb für	RM3, RMC, RME	14,45 €
811394	Tanklippendichtung DN 40	für Trinkwassertanks RM3, RMC, RME	2,63 €
810218	Schlagdämpfer		57,60 €
811022	Geber RWS 5V 1-3m Digital	für kapazitive Platine	118,00 €

Deutschland

DEHOUST GmbH - Bereich GEP
Wecostraße 7-11
53783 Eitorf
Fon: +49 (0) 2243 / 9206 - 0
Fax: +49 (0) 2243 / 9206 - 66
[eMail: info@gef.info](mailto:info@gef.info)

Österreich

GEP Umwelttechnik Service und
Vertriebs GmbH & Co. KG
Kogelbuchstr. 30, A 8302 Langegg
Fon: +43 (0) 3133 / 381 38-0
Fax: +43 (0) 3133 / 381 38-4
[eMail: zotter@gef-umwelttechnik.com](mailto:zotter@gef-umwelttechnik.com)

Niederlande / Belgien

GEP Benelux BV
Kolk 52
NL-4241 TJ Arkel
Fon: +31 (0)183 / 610520
Fax: +31 (0)183 / 610530
[eMail: info@regenwater.com](mailto:info@regenwater.com)

Rainline 200

Ersatzteilliste 03/2012

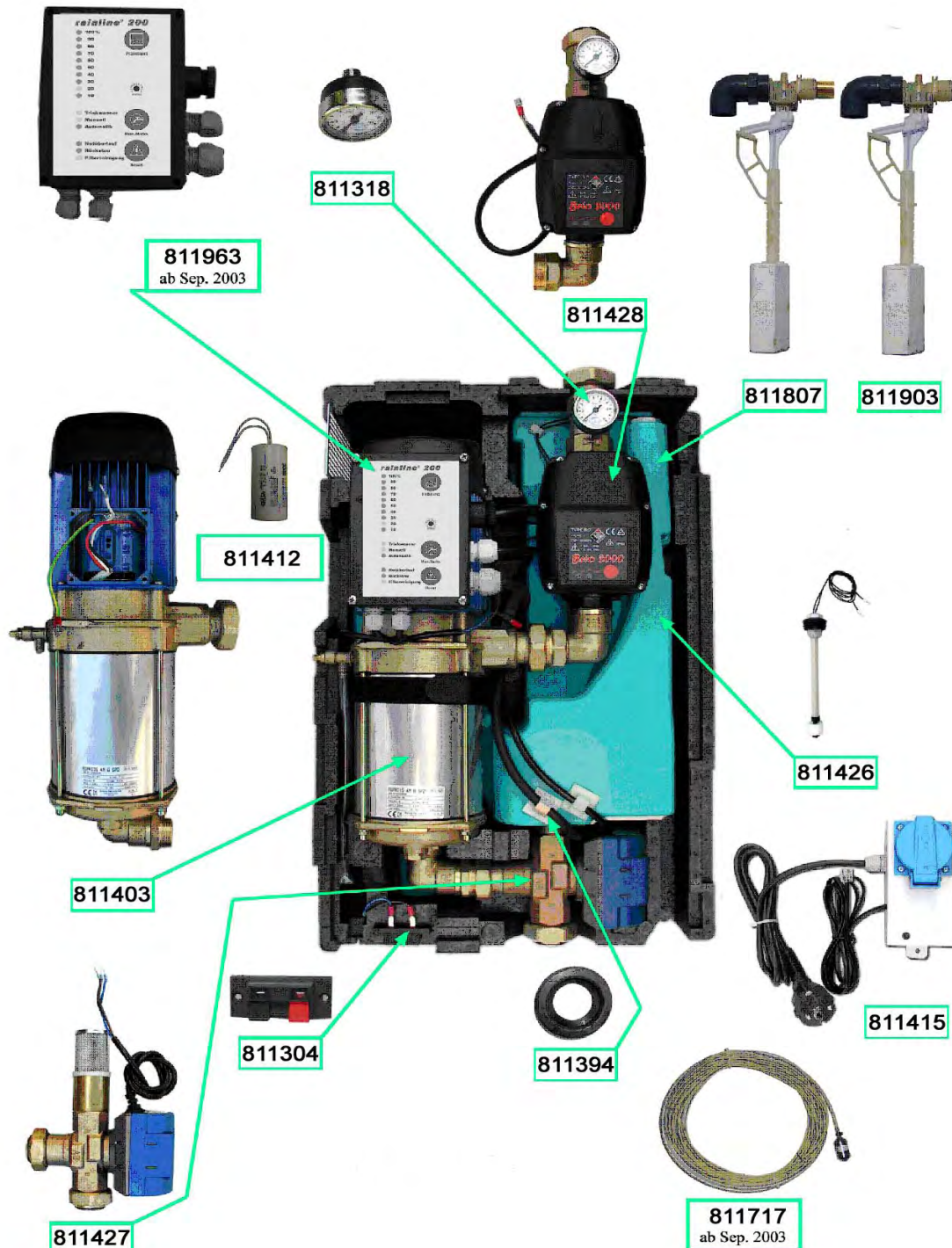

Irrtum und technische Änderungen vorbehalten / Alle Preise verstehen sich zzgl. MwSt. und Fracht

15

Deutschland

DEHOUST GmbH - Bereich GEP
Wecostraße 7-11
53783 Eitorf
Fon: +49 (0) 2243 / 9206 - 0
Fax: +49 (0) 2243 / 9206 - 66
[eMail: info@gep.info](mailto:info@gep.info)

Österreich

GEP Umwelttechnik Service und
Vertriebs GmbH & Co. KG
Kogelbuchstr. 30, A 8302 Langegg
Fon: +43 (0) 3133 / 381 38-0
Fax: +43 (0) 3133 / 381 38-4
[eMail: zotter@gep-umwelttechnik.com](mailto:zotter@gep-umwelttechnik.com)

Niederlande / Belgien

GEP Benelux BV
Kolk 52
NL-4241 TJ Arkel
Fon: +31 (0)183 / 610520
Fax: +31 (0)183 / 610530
[eMail: info@regenwater.com](mailto:info@regenwater.com)

RM5 / RM5 Plus

Ersatzteilliste 03/2012

Stückliste			
Art. Nr.	Bezeichnung 1	Bezeichnung 2	Preis
812113	Schwimmventilpaket RM5		110,00 €
812118	Pumpe RM5 inkl. Verschraubung		289,00 €
812119	Kondensator RM5 12,5 µF	mit Steckkontakten	36,75 €
812114	Durchflusswächter RM5		170,00 €
812470	Motor für Zonenventil		42,40 €
812116	Zonenventil RM5 komplett		187,00 €
812115	Steuerung RM5 verkabelt		210,00 €
812117	Wellschlauch RM5	2 x 1" IG Überwurf	45,00 €
812120	RM5 Haube mit Aufklebern		157,00 €
811424	Vorg. Schwimmerschalter 20m	PVC - füllend für RM, TEA	81,40 €
811021	Befestigungsset für Schw.		7,50 €
811415	Zubringer-Schaltbox RM, WME	incl. Verbindungskabel	147,00 €
811179	Zubringer-Tauchpumpe	Provedo	560,00 €
811022	Geber RWS 5V 1-3m Digital	für kapazitive Platine	118,00 €

Deutschland

DEHOUST GmbH - Bereich GEP
Wecostraße 7-11
53783 Eitorf
Fon: +49 (0) 2243 / 9206 - 0
Fax: +49 (0) 2243 / 9206 - 66
[eMail: info@gef.info](mailto:info@gef.info)

Österreich

GEP Umwelttechnik Service und
Vertriebs GmbH & Co. KG
Kogelbuchstr. 30, A 8302 Langeegg
Fon: +43 (0) 3133 / 381 38-0
Fax: +43 (0) 3133 / 381 38-4
[eMail: zotter@gef-umwelttechnik.com](mailto:zotter@gef-umwelttechnik.com)

Niederlande / Belgien

GEP Benelux BV
Kolk 52
NL-4241 TJ Arkel
Fon: +31 (0)183 / 610520
Fax: +31 (0)183 / 610530
[eMail: info@regenwater.com](mailto:info@regenwater.com)

RM5 / RM5 Plus

Ersatzteilliste 03/2012



Irrtum und technische Änderungen vorbehalten / Alle Preise verstehen sich zzgl. MwSt. und Fracht

17

Deutschland

DEHOUST GmbH - Bereich GEP
Wecostraße 7-11
53783 Eitorf
Fon: +49 (0) 2243 / 9206 - 0
Fax: +49 (0) 2243 / 9206 - 66
[eMail: info@gef.info](mailto:info@gef.info)

Österreich

GEP Umwelttechnik Service und
Vertriebs GmbH & Co. KG
Kogelbuchstr. 30, A 8302 Langegg
Fon: +43 (0) 3133 / 381 38-0
Fax: +43 (0) 3133 / 381 38-4
[eMail: zotter@gef-umwelttechnik.com](mailto:zotter@gef-umwelttechnik.com)

Niederlande / Belgien

GEP Benelux BV
Kolk 52
NL-4241 TJ Arkel
Fon: +31 (0)183 / 610520
Fax: +31 (0)183 / 610530
[eMail: info@regenwater.com](mailto:info@regenwater.com)

Stückliste			
Art. Nr.	Bezeichnung 1	Bezeichnung 2	Preis
812361	EuroInox 30/50 M verkabelt	Type GEP für Itec 5-40	290,00 €
812359	Presscontrol verkabelt	grau/schwarz	186,00 €
812546	Schwimmerventilpaket für RMB		81,40 €
810607	Schwimmerschalter 20 m	Gummi-Kabel - füllend m. Gewicht	99,20 €
811671	Panzerschlauch 1" m. 90° Bo-	gen 1"IG, 1"AG, netto 700 mm	47,25 €
812599	3-Wege-Ventil für RMB	SF25E	150,00 €
812598	Trinkwasserschlauch für RMB	Active Switch	29,40 €
812299	Kondensator 12,5 µF	mit Steckkontakten	37,50 €

Deutschland

DEHOUST GmbH - Bereich GEP
Wecostraße 7-11
53783 Eitorf
Fon: +49 (0) 2243 / 9206 - 0
Fax: +49 (0) 2243 / 9206 - 66
[eMail: info@gep.info](mailto:info@gep.info)

Österreich

GEP Umwelttechnik Service und
Vertriebs GmbH & Co. KG
Kogelbuchstr. 30, A 8302 Langegg
Fon: +43 (0) 3133 / 381 38-0
Fax: +43 (0) 3133 / 381 38-4
[eMail: zotter@gep-umwelttechnik.com](mailto:zotter@gep-umwelttechnik.com)

Niederlande / Belgien

GEP Benelux BV
Kolk 52
NL-4241 TJ Arkel
Fon: +31 (0)183 / 610520
Fax: +31 (0)183 / 610530
[eMail: info@regenwater.com](mailto:info@regenwater.com)

RMB

Ersatzteilliste 03/2012



Irrtum und technische Änderungen vorbehalten / Alle Preise verstehen sich zzgl. MwSt. und Fracht

19

Deutschland

DEHOUST GmbH - Bereich GEP
Wecostraße 7-11
53783 Eitorf
Fon: +49 (0) 2243 / 9206 - 0
Fax: +49 (0) 2243 / 9206 - 66
[eMail: info@gef.info](mailto:info@gef.info)

Österreich

GEP Umwelttechnik Service und
Vertriebs GmbH & Co. KG
Kogelbuchstr. 30, A 8302 Langegg
Fon: +43 (0) 3133 / 381 38-0
Fax: +43 (0) 3133 / 381 38-4
[eMail: zotter@gef-umwelttechnik.com](mailto:zotter@gef-umwelttechnik.com)

Niederlande / Belgien

GEP Benelux BV
Kolk 52
NL-4241 TJ Arkel
Fon: +31 (0)183 / 610520
Fax: +31 (0)183 / 610530
[eMail: info@regenwater.com](mailto:info@regenwater.com)

RMA-3 / RMA-4

Ersatzteilliste 03/2012

Stückliste			
Art. Nr.	Bezeichnung 1	Bezeichnung 2	Preis
810115	Mess. Verlängerung 1" 40mm		11,25 €
810121	Mess. Verschraubung 1"	2-teilig IG/AG	15,00 €
810153	Abdeckhaube für RM in blau	4 mm stark	62,50 €
810157	Panzerschlauch 225mm	inkl. Fieberdichtung	32,65 €
810174	RMA-Platine		87,70 €
810226	Hirschmann Stecker PG9	C016 20H003 110 12 - schwarz	14,96 €
810500	Schwimmerschalter 20 m	PVC-Kabel - füllend m. Stecker	84,00 €
810574	Deckel RM hellgrau		21,20 €
810621	Vorgefertigter Motorkugelhahn	für Regenmanager 15-3	200,00 €
811015	Vorgefertigter Motorkugelhahn	für Regenmanager 15-4	189,00 €
811761	Vorgefertigter Motorkugelhahn	für Regenmanager 10-3	187,00 €
811762	Vorgefertigter Motorkugelhahn	für Regenmanager 10-4	198,00 €
810686	Dichtring 2-teil. Verschr. 1"		2,47 €
811931	Schwimmerventil Paket 3/4"	für Modul und RMA/RMO	81,40 €
811806	Schwimmerventil Paket 1/2"	für Modul und RMA/RMO	69,30 €
810798	Gummi-Dichtung für Schwimmerventil	Messing 3/4"	12,50 €
810141	PE-Kugel 180 mm		11,25 €
810803	Schraubentüte für Regenmanager		13,76 €
810908	Vorgefertigtes KIT für	Regenmanager 02-3 in blau	186,00 €
810081	Vorgefertigtes KIT für	Regenmanager 02-3 in gelb	189,00 €
810909	Vorgefertigtes KIT für	Regenmanager 02-4 in blau	186,00 €
810083	Vorgefertigtes KIT für	Regenmanager 02-4 in gelb	189,00 €
810458	Manometer für KIT 02		17,00 €
810460	KIT-Platine für KIT 02		72,45 €
810943	Vorgefertigter Reedschalter		15,00 €
810946	Vorgefertigte ASPRI 15-3 blau	für Regenmanager	375,00 €
810947	Vorgefertigte ASPRI 15-4 blau	für Regenmanager	386,00 €
811412	Kondensator 12µF	für ASPRI 10 / 15	37,50 €
811021	Befestigungsset für Schw.		7,50 €
811044	2-teil. Verschraubung 1/2"		8,00 €
811045	Dichtung für 2-teil. Verschraubung	1/2", 14x18mm	2,21 €

Deutschland

DEHOUST GmbH - Bereich GEP
Wecostraße 7-11
53783 Eitorf
Fon: +49 (0) 2243 / 9206 - 0
Fax: +49 (0) 2243 / 9206 - 66
[eMail: info@gef.info](mailto:info@gef.info)

Österreich

GEP Umwelttechnik Service und
Vertriebs GmbH & Co. KG
Kogelbuchstr. 30, A 8302 Langegg
Fon: +43 (0) 3133 / 381 38-0
Fax: +43 (0) 3133 / 381 38-4
[eMail: zotter@gef-umwelttechnik.com](mailto:zotter@gef-umwelttechnik.com)

Niederlande / Belgien

GEP Benelux BV
Kolk 52
NL-4241 TJ Arkel
Fon: +31 (0)183 / 610520
Fax: +31 (0)183 / 610530
[eMail: info@regenwater.com](mailto:info@regenwater.com)

RMA-3 / RMA-4

Ersatzteilliste 03/2012

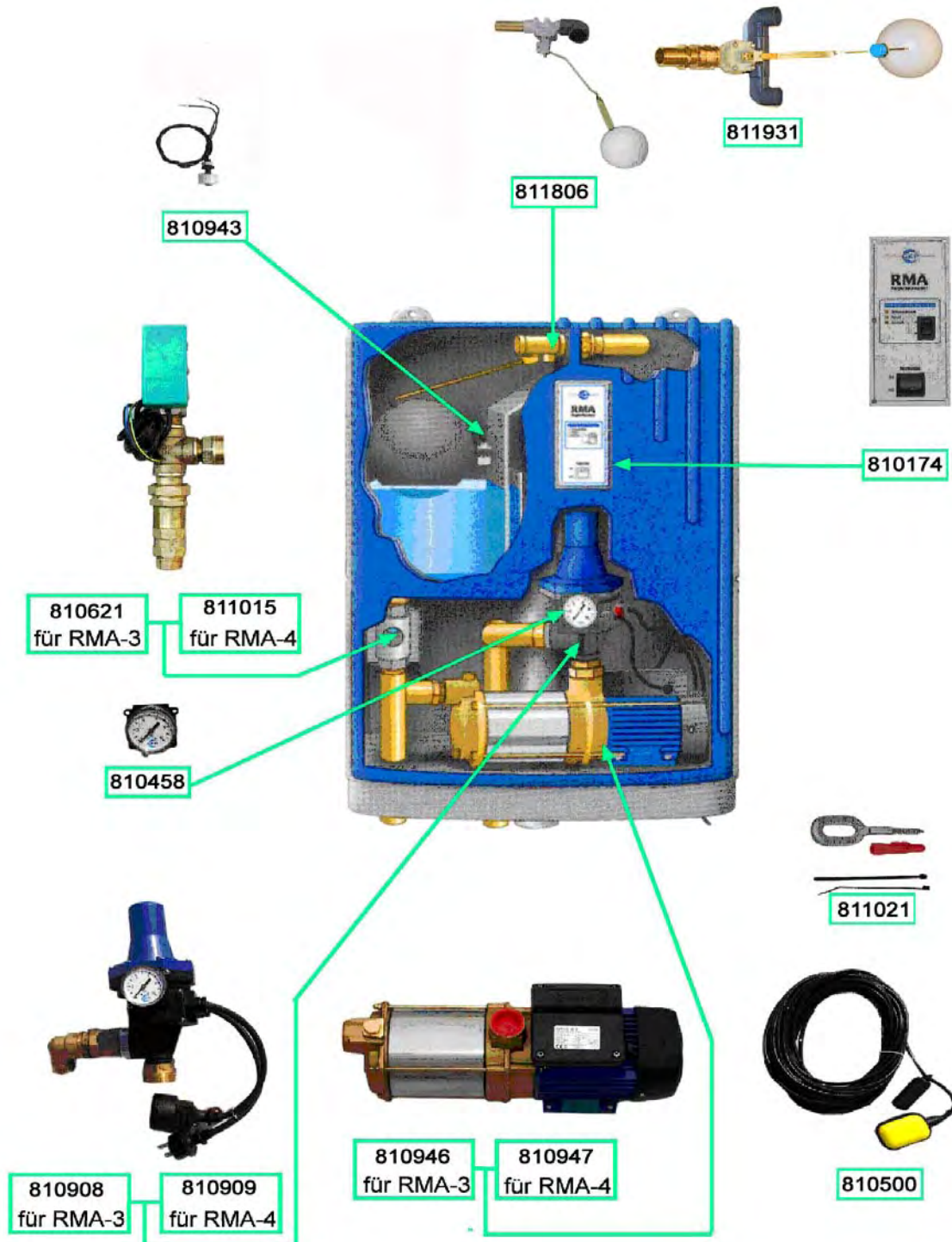

Irrtum und technische Änderungen vorbehalten / Alle Preise verstehen sich zzgl. MwSt. und Fracht

21

Deutschland

DEHOUST GmbH - Bereich GEP
Wecostraße 7-11
53783 Eitorf
Fon: +49 (0) 2243 / 9206 - 0
Fax: +49 (0) 2243 / 9206 - 66
[eMail: info@gep.info](mailto:info@gep.info)

Österreich

GEP Umwelttechnik Service und
Vertriebs GmbH & Co. KG
Kogelbuchstr. 30, A 8302 Langegg
Fon: +43 (0) 3133 / 381 38-0
Fax: +43 (0) 3133 / 381 38-4
[eMail: zotter@gep-umwelttechnik.com](mailto:zotter@gep-umwelttechnik.com)

Niederlande / Belgien

GEP Benelux BV
Kolk 52
NL-4241 TJ Arkel
Fon: +31 (0)183 / 610520
Fax: +31 (0)183 / 610530
[eMail: info@regenwater.com](mailto:info@regenwater.com)

RMO-3 / RMO-4

Ersatzteilliste 03/2012

Stückliste			
Art. Nr.	Bezeichnung 1	Bezeichnung 2	Preis
810115	Mess. Verlängerung 1" 40mm		11,25 €
810121	Mess. Verschraubung 1"	2-teilig IG/AG	15,00 €
810153	Abdeckhaube für RM in blau	4 mm stark	62,50 €
810157	Panzerschlauch 225mm	inkl. Fieberdichtung	32,65 €
810171	TEO-Platine (kapazitiv)	Hauptschalter schwarz	273,00 €
812191	RMO-Haupt-Platine	nur Leistungsteil ohne LED's	114,00 €
812194	TEO-Platine "analog" 4-20 mA	Hauptschalter schwarz mit weißer 0/1	273,00 €
812195	TEO-Platine V. 2.81 "analog"	f. Zubringer-Tauchpumpe	478,00 €
811429	Füllstandsauflöser für TEO Platine		4,95 €
810226	Hirschmann Stecker PG9	C016 20H003 110 12 - schwarz	14,96 €
810621	Vorgefertigter Motorkugelhahn	für Regenmanager 15-3	200,00 €
811015	Vorgefertigter Motorkugelhahn	für Regenmanager 15-4	189,00 €
811761	Vorgefertigter Motorkugelhahn	für Regenmanager 10-3	187,00 €
811762	Vorgefertigter Motorkugelhahn	für Regenmanager 10-4	198,00 €
810686	Dichtring 2-teil. Verschr. 1"		2,47 €
811931	Schwimmerventil Paket 3/4"	für Modul und RMA/RMO	81,40 €
811806	Schwimmerventil Paket 1/2"	für Modul und RMA/RMO	69,30 €
810798	Gummi-Dichtung für Schwimmerventil	Messing 3/4"	12,50 €
810141	PE-Kugel 180 mm		11,25 €
810803	Schraubentüte für Regenmanager		13,76 €
810908	Vorgefertigtes KIT für	Regenmanager 02-3 in blau	186,00 €
810081	Vorgefertigtes KIT für	Regenmanager 02-3 in gelb	189,00 €
810909	Vorgefertigtes KIT für	Regenmanager 02-4 in blau	186,00 €
810083	Vorgefertigtes KIT für	Regenmanager 02-4 in gelb	189,00 €
810458	Manometer für KIT 02		17,00 €
810460	KIT-Platine für KIT 02		72,45 €
810943	Vorgefertigter Reedschalter		15,00 €
810946	Vorgefertigte ASPRI 15-3 blau	für Regenmanager	375,00 €
810947	Vorgefertigte ASPRI 15-4 blau	für Regenmanager	386,00 €
811412	Kondensator 12µF	für ASPRI 10 / 15	37,50 €
811021	Befestigungsset für Schw.		7,50 €
811044	2-teil. Verschraubung 1/2"		8,00 €
811045	Dichtung für 2-teil. Verschraubung	1/2", 14x18mm	2,21 €
811717	Midas Drucksensor 1-3m	mit Druckausgleichselement	199,00 €
811022	Geber RWS 5V 1-3m Digital	für kapazitive Platine	118,00 €
811415	Zubringer-Schaltbox RM, WME	incl. Verbindungskabel	147,00 €
810194	Abstandhalter-Set	Zubehörbeutel für Geber 1-3 m	6,25 €

22

Irrtum und technische Änderungen vorbehalten / Alle Preise verstehen sich zzgl. MwSt. und Fracht

Deutschland

DEHOUST GmbH - Bereich GEP
Wecostraße 7-11
53783 Eitorf
Fon: +49 (0) 2243 / 9206 - 0
Fax: +49 (0) 2243 / 9206 - 66
[eMail: info@gef.info](mailto:info@gef.info)

Österreich

GEP Umwelttechnik Service und
Vertriebs GmbH & Co. KG
Kogelbuchstr. 30, A 8302 Langegg
Fon: +43 (0) 3133 / 381 38-0
Fax: +43 (0) 3133 / 381 38-4
[eMail: zotter@gef-umwelttechnik.com](mailto:zotter@gef-umwelttechnik.com)

Niederlande / Belgien

GEP Benelux BV
Kolk 52
NL-4241 TJ Arkel
Fon: +31 (0)183 / 610520
Fax: +31 (0)183 / 610530
[eMail: info@regenwater.com](mailto:info@regenwater.com)

RMO-3 / RMO-4

Ersatzteilliste 03/2012

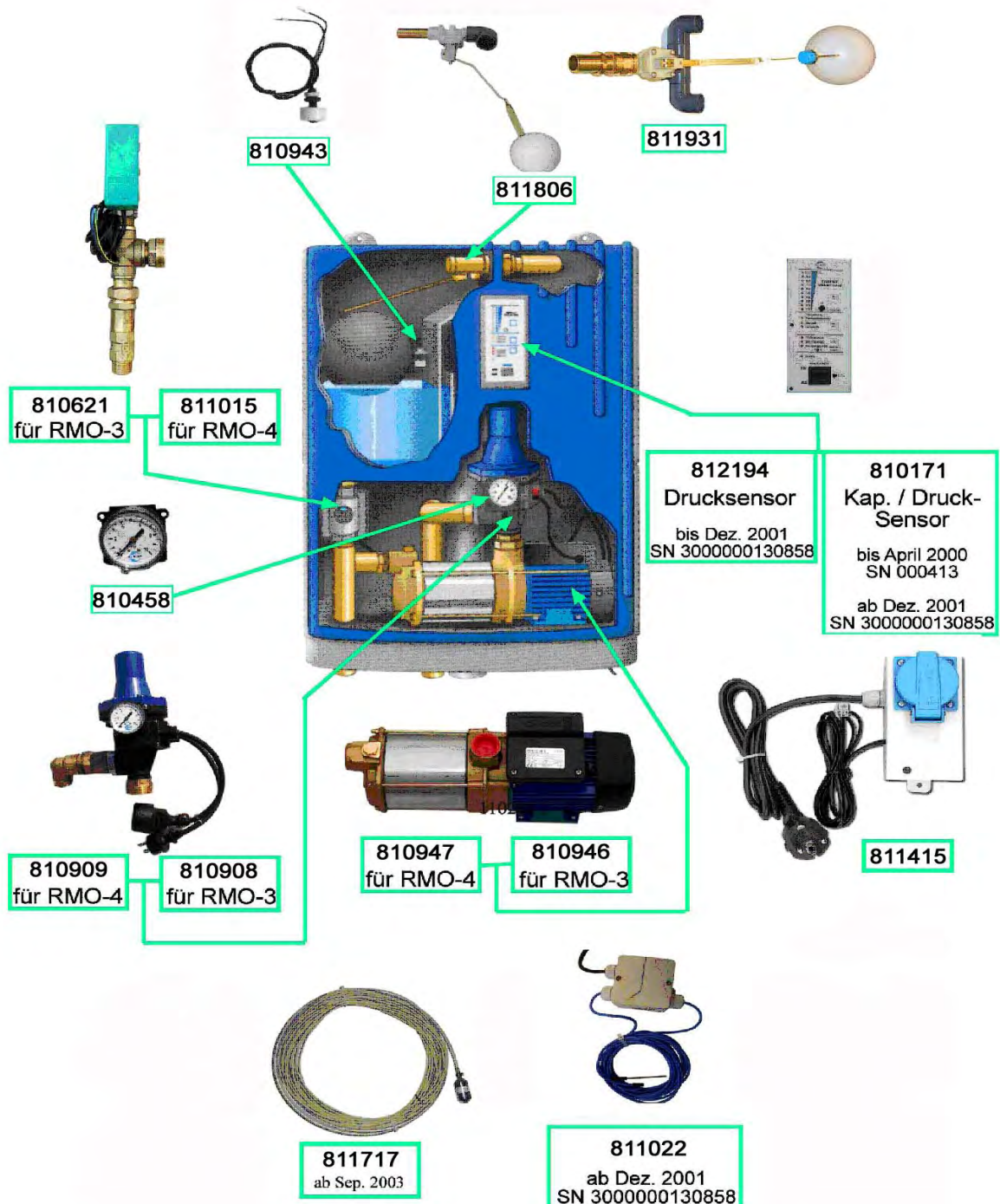

Irrtum und technische Änderungen vorbehalten / Alle Preise verstehen sich zzgl. MwSt. und Fracht

23

Deutschland

DEHOUST GmbH - Bereich GEP
Wecostraße 7-11
53783 Eitorf
Fon: +49 (0) 2243 / 9206 - 0
Fax: +49 (0) 2243 / 9206 - 66
[eMail: info@gep.info](mailto:info@gep.info)

Österreich

GEP Umwelttechnik Service und
Vertriebs GmbH & Co. KG
Kogelbuchstr. 30, A 8302 Langegg
Fon: +43 (0) 3133 / 381 38-0
Fax: +43 (0) 3133 / 381 38-4
[eMail: zotter@gep-umwelttechnik.com](mailto:zotter@gep-umwelttechnik.com)

Niederlande / Belgien

GEP Benelux BV
Kolk 52
NL-4241 TJ Arkel
Fon: +31 (0)183 / 610520
Fax: +31 (0)183 / 610530
[eMail: info@regenwater.com](mailto:info@regenwater.com)

C-Class

Ersatzteilliste 03/2012

Stückliste			
Art. Nr.	Bezeichnung 1	Bezeichnung 2	Preis
812360	EuroInox 30/30 M verkabelt	für C-Class 6-40	280,00 €
811289	ASPRI 15-5 in gelb	für C-Class 6-50	499,00 €
812361	EuroInox 30/50 M verkabelt	für C-Class 8-40	290,00 €
812362	EuroInox 40/50 M verkabelt	für C-Class 8-50	560,00 €
811979	EuroInox 30/80 M	für C-Class 14-40	619,00 €
811618	Panzerschlauch 1/2" DN13 mit	90°Winkel,31cm 3/4"IG 1/2"AG	11,45 €
810752	Dichtring 2-teil. Versch. 3/4"	24 x 17 x 2 /Klingasil C4400	2,89 €
811984	Ausdehnungsgefäß 8l f. C-Class		74,00 €
812020	Halterung f. Ausdehnungsgefäß		17,85 €
811928	Steuerung C-Class		775,00 €
811995	Platinenaufkleber f. C-Class		18,90 €
811929	Schaltensor Hybrid-C-Klasse	mit Anschlußkabel	65,00 €
811981	Drucksensor f. C-Class 4-20 mA	401001/000-458-405-502	190,00 €
811426	Vorg. Reedschalter Einheit	für RM3, RMC, RME	18,38 €
810222	Hirschmann Steckdose	C016 20G003 100 12 schwarz	8,00 €
810226	Hirschmann Stecker PG9	C016 20H003 110 12 - schwarz	14,96 €
811987	Hauptschalter	P1-25/EA/SVB	63,00 €
810223	Einbausteckdose 2polig + PE	für Hybridsteuerung	28,35 €
811937	Tank CB 100	schwarz	107,00 €
810218	Schlagdämpfer		57,60 €
810491	Magnetventil 1" 230 V schlagge	m. Gerätesteckdose Typ 2510	97,65 €
812448	Drucksensor 1-3 m Midas	600mbar / 4-20mA / 25 m Schlauch	199,00 €
812485	Drucksensor 1-3 m Midas	600mbar G1/4 4-20mA 50 m Schlauch	335,00 €
810768	Rückschlagventil 1"	aus Messing / vernickelt	22,00 €
810476	Doppelpumpen-Sammeldruckrohr		388,00 €
812026	Tauchpumpe Vigila Rain 1250 m.S.	mit Ss. mit Saugstutzen	580,00 €
811415	Zubringer-Schaltbox RM, WME	incl. Verbindungskabel	147,00 €

Deutschland

DEHOUST GmbH - Bereich GEP
Wecostraße 7-11
53783 Eitorf
Fon: +49 (0) 2243 / 9206 - 0
Fax: +49 (0) 2243 / 9206 - 66
[eMail: info@gef.info](mailto:info@gef.info)

Österreich

GEP Umwelttechnik Service und
Vertriebs GmbH & Co. KG
Kogelbuchstr. 30, A 8302 Langegg
Fon: +43 (0) 3133 / 381 38-0
Fax: +43 (0) 3133 / 381 38-4
[eMail: zotter@gef-umwelttechnik.com](mailto:zotter@gef-umwelttechnik.com)

Niederlande / Belgien

GEP Benelux BV
Kolk 52
NL-4241 TJ Arkel
Fon: +31 (0)183 / 610520
Fax: +31 (0)183 / 610530
[eMail: info@regenwater.com](mailto:info@regenwater.com)

C-Class

Ersatzteilliste 03/2012

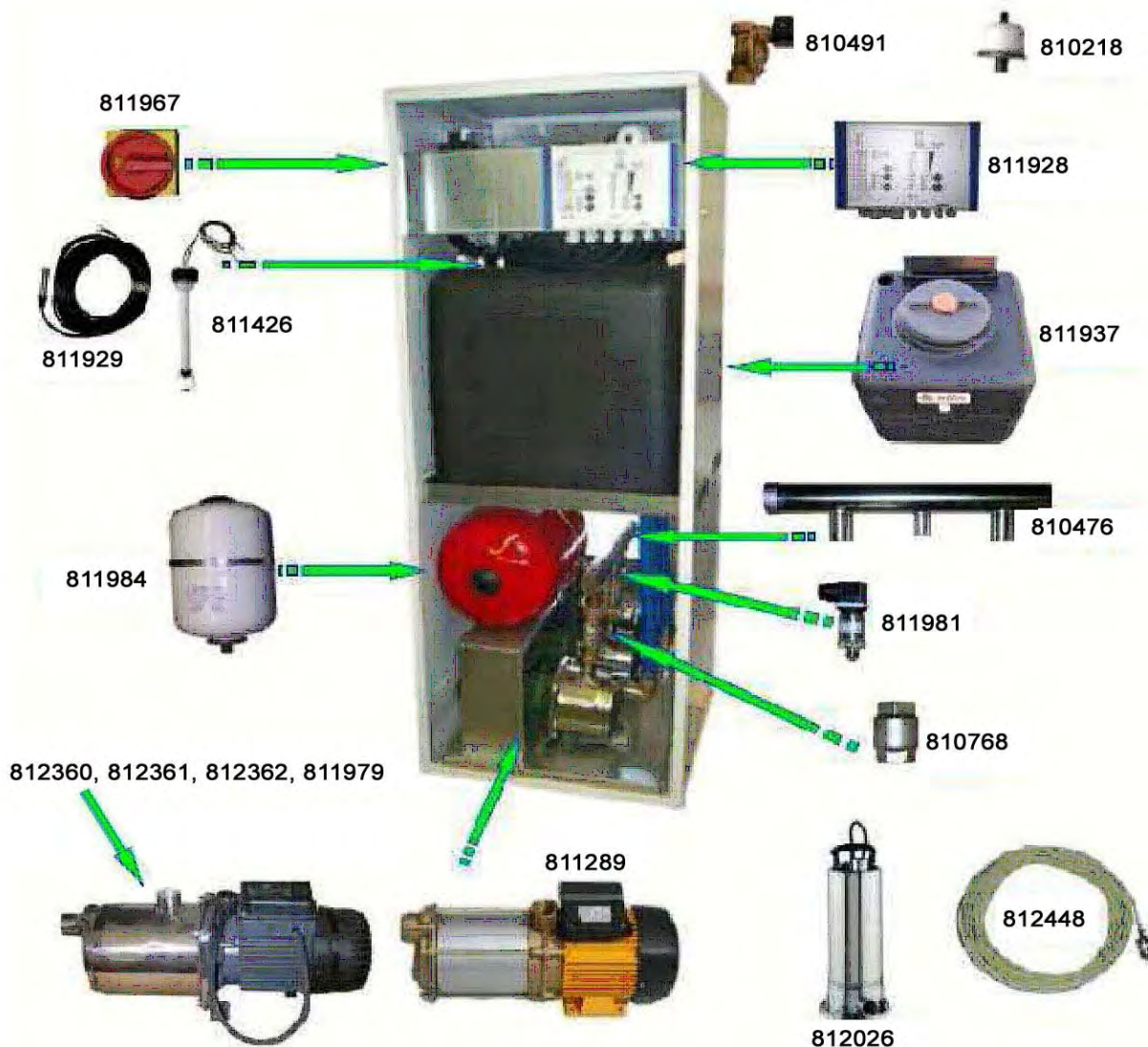

Irrtum und technische Änderungen vorbehalten / Alle Preise verstehen sich zzgl. MwSt. und Fracht

25

Deutschland

DEHOUST GmbH - Bereich GEP
Wecostraße 7-11
53783 Eitorf
Fon: +49 (0) 2243 / 9206 - 0
Fax: +49 (0) 2243 / 9206 - 66
[eMail: info@gep.info](mailto:info@gep.info)

Österreich

GEP Umwelttechnik Service und
Vertriebs GmbH & Co. KG
Kogelbuchstr. 30, A 8302 Langegg
Fon: +43 (0) 3133 / 381 38-0
Fax: +43 (0) 3133 / 381 38-4
[eMail: zotter@gep-umwelttechnik.com](mailto:zotter@gep-umwelttechnik.com)

Niederlande / Belgien

GEP Benelux BV
Kolk 52
NL-4241 TJ Arkel
Fon: +31 (0)183 / 610520
Fax: +31 (0)183 / 610530
[eMail: info@regenwater.com](mailto:info@regenwater.com)

C-Class SA

Ersatzteilliste 03/2012

Stückliste			
Art. Nr.	Bezeichnung 1	Bezeichnung 2	Preis
812360	EuroInox 30/30 M verkabelt	für C-Class SA 6-40	280,00 €
811289	ASPRI 15-5 in gelb	für C-Class SA 6-50	499,00 €
812361	EuroInox 30/50 M verkabelt	für C-Class SA 8-40	290,00 €
812362	EuroInox 40/50 M verkabelt	für C-Class SA 8-50	560,00 €
811979	EuroInox 30/80 M	für C-Class SA 14-40	619,00 €
812099	EuroInox 40/80 M	für C-Class SA 14-60	620,00 €
811618	Panzerschlauch 1/2" DN13 mit	90°Winkel,31cm 3/4"IG 1/2"AG	11,45 €
810752	Dichtring 2-teil. Versch. 3/4"	24 x 17 x 2 /Klingasil C4400	2,89 €
811984	Ausdehnungsgefäß 8l f. C-Class		74,00 €
812020	Halterung f. Ausdehnungsgefäß		17,85 €
812745	Mitsubishi Alpha XL Grundgerät	AL2-24MR-D	394,00 €
812747	Mitsubishi Erweiterungsgerät	AL2-4EYR für Alpha XL Grundgerät	94,50 €
810652	Schütz-ABB-Fernschalter	ESB 20/20	58,80 €
812751	Hutschienen Netzgerät DSP10-24		47,25 €
812106	Druckmessumformer 400 mbar	0-10V für IWM	199,00 €
812107	Drucksensor f. C-Class 0-10V	6 bar	199,00 €
810222	Hirschmann Steckdose	C016 20G003 100 12 schwarz	8,00 €
810226	Hirschmann Stecker PG9	C016 20H003 110 12 - schwarz	14,96 €
811987	Hauptschalter	P1-25/EA/SVB	63,00 €
810223	Einbausteckdose 2polig + PE	für Hybridsteuerung	28,35 €
811937	Tank CB 100	schwarz	107,00 €
810218	Schlagdämpfer		57,60 €
810491	Magnetventil 1" 230 V schlagge	m. Gerätesteckdose Typ 2510	97,65 €
812102	Drucksensor 1-3 m Midas	600mbar G1/4 0-10V 25 m	317,00 €
812103	Drucksensor 1-3 m Midas	600mbar G1/4 0-10V 50 m	367,00 €
810768	Rückschlagventil 1"	aus Messing / vernickelt	22,00 €
810476	Doppelpumpen-Sammeldruckrohr		388,00 €
810170	2 Wege-Motor-Kugelventil Typ 2	400mm Kabel f. TEO/TEA	115,00 €

Deutschland

DEHOUST GmbH - Bereich GEP
Wecostraße 7-11
53783 Eitorf
Fon: +49 (0) 2243 / 9206 - 0
Fax: +49 (0) 2243 / 9206 - 66
[eMail: info@gef.info](mailto:info@gef.info)

Österreich

GEP Umwelttechnik Service und
Vertriebs GmbH & Co. KG
Kogelbuchstr. 30, A 8302 Langegg
Fon: +43 (0) 3133 / 381 38-0
Fax: +43 (0) 3133 / 381 38-4
[eMail: zotter@gef-umwelttechnik.com](mailto:zotter@gef-umwelttechnik.com)

Niederlande / Belgien

GEP Benelux BV
Kolk 52
NL-4241 TJ Arkel
Fon: +31 (0)183 / 610520
Fax: +31 (0)183 / 610530
[eMail: info@regenwater.com](mailto:info@regenwater.com)

C-Class SA

Ersatzteilliste 03/2012

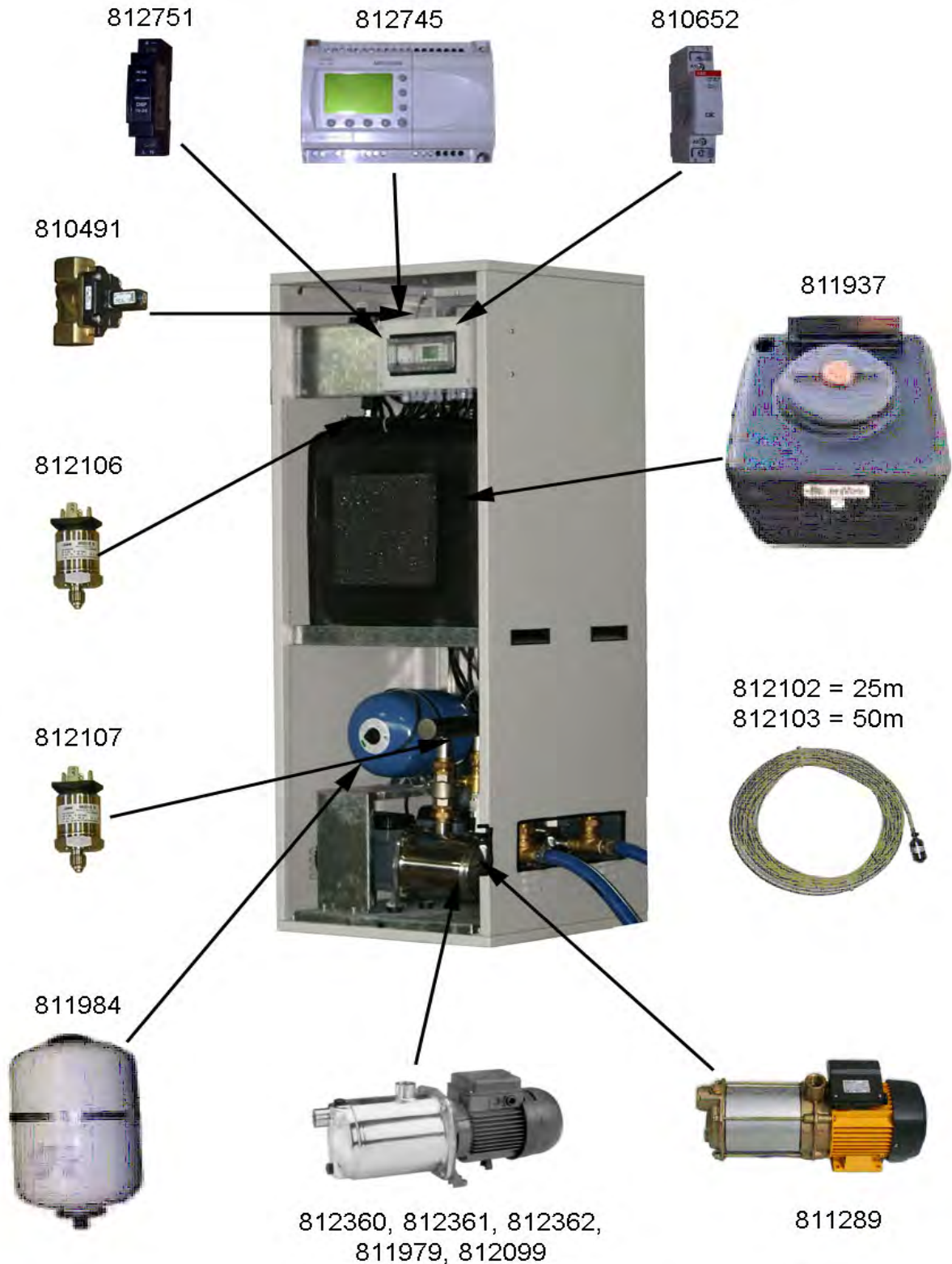

Irrtum und technische Änderungen vorbehalten / Alle Preise verstehen sich zzgl. MwSt. und Fracht

27

Deutschland

DEHOUST GmbH - Bereich GEP
Wecostraße 7-11
53783 Eitorf
Fon: +49 (0) 2243 / 9206 - 0
Fax: +49 (0) 2243 / 9206 - 66
[eMail: info@gef.info](mailto:info@gef.info)

Österreich

GEP Umwelttechnik Service und
Vertriebs GmbH & Co. KG
Kogelbuchstr. 30, A 8302 Langegg
Fon: +43 (0) 3133 / 381 38-0
Fax: +43 (0) 3133 / 381 38-4
[eMail: zotter@gef-umwelttechnik.com](mailto:zotter@gef-umwelttechnik.com)

Niederlande / Belgien

GEP Benelux BV
Kolk 52
NL-4241 TJ Arkel
Fon: +31 (0)183 / 610520
Fax: +31 (0)183 / 610530
[eMail: info@regenwater.com](mailto:info@regenwater.com)

Hybrid-System

Ersatzteilliste 03/2012

Stückliste			
Art. Nr.	Bezeichnung 1	Bezeichnung 2	Preis
810149	KFE-Hahn 1/2"		13,81 €
810166	Geber 2 m mit 2 m Kabel + St.	Hybridgeber RWS 2	118,00 €
810177	Hybrid-Steuergerät	mit Alarm-Relais	625,00 €
811437	Füllstandsaufkleber HST	Hybridsteuerung (HST)	4,94 €
810194	Abstandshalter-Set	Zubehörbeutel für Geber 1-3 m	6,25 €
810195	Zubehörbeutel für Hybridgeber	RWS 2	9,03 €
810205	Gehäuse für Hybridsteuerung	Modifiziert nach Zeichnung	172,00 €
810218	Schlagdämpfer		57,60 €
810222	Hirschmann Steckdose	C016 20G003 100 12 schwarz	8,00 €
810226	Hirschmann Stecker PG9	C016 20H003 110 12 - schwarz	14,96 €
810676	Magnetventil 1"	mit 2m Kabel mit Stecker	143,00 €
810692	Motorschutzschalter 5 A	ETA 1140/6151/P7M1/5A	28,65 €
810693	Motorschutzschalter 3,5 A	ETA 1140-6151-P7M1-3,5	28,65 €
810694	Motorschutzschalter 3,0 A	ETA 1140-6151-P7M1-3,0	28,65 €
810695	Motorschutzschalter 2,0 A	ETA 1140-6151-P7M1-2,0	28,65 €
810696	Motorschutzschalter 1,5 A	ETA 1140-6151-P7M1-1,5	28,65 €
812311	Motorschutzschalter 10 A	ETA 1140/G151/P7M1/10A	53,75 €
811022	Geber RWS 5V 1-3m Digital	für kapazitive Platine	118,00 €

Deutschland

DEHOUST GmbH - Bereich GEP
Wecostraße 7-11
53783 Eitorf
Fon: +49 (0) 2243 / 9206 - 0
Fax: +49 (0) 2243 / 9206 - 66
[eMail: info@gef.info](mailto:info@gef.info)

Österreich

GEP Umwelttechnik Service und
Vertriebs GmbH & Co. KG
Kogelbuchstr. 30, A 8302 Langegg
Fon: +43 (0) 3133 / 381 38-0
Fax: +43 (0) 3133 / 381 38-4
[eMail: zotter@gef-umwelttechnik.com](mailto:zotter@gef-umwelttechnik.com)

Niederlande / Belgien

GEP Benelux BV
Kolk 52
NL-4241 TJ Arkel
Fon: +31 (0)183 / 610520
Fax: +31 (0)183 / 610530
[eMail: info@regenwater.com](mailto:info@regenwater.com)

Hybrid-System

Ersatzteilliste 03/2012

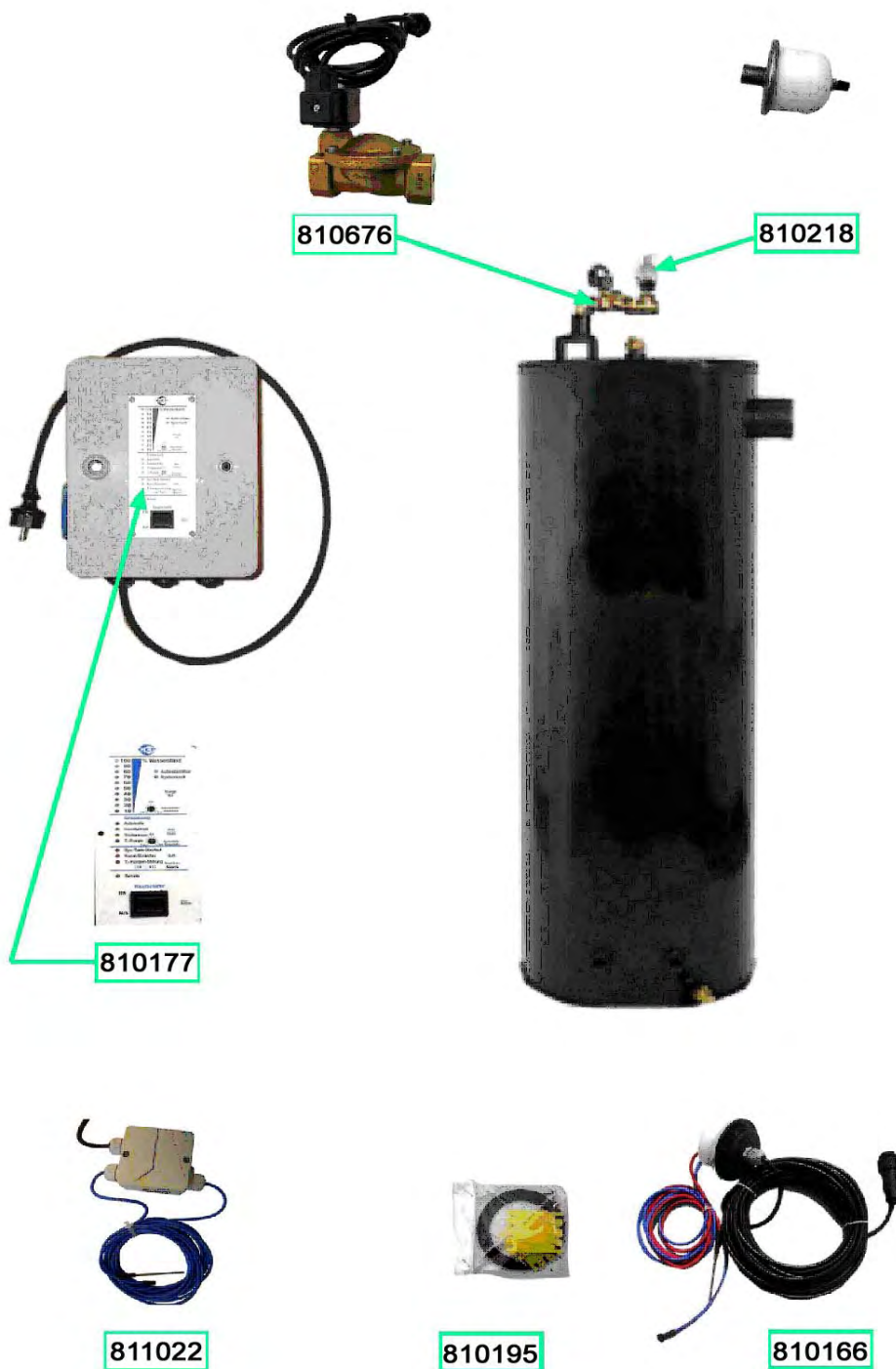

Irrtum und technische Änderungen vorbehalten / Alle Preise verstehen sich zzgl. MwSt. und Fracht

29

Deutschland

DEHOUST GmbH - Bereich GEP
Wecostraße 7-11
53783 Eitorf
Fon: +49 (0) 2243 / 9206 - 0
Fax: +49 (0) 2243 / 9206 - 66
[eMail: info@gef.info](mailto:info@gef.info)

Österreich

GEP Umwelttechnik Service und
Vertriebs GmbH & Co. KG
Kogelbuchstr. 30, A 8302 Langegg
Fon: +43 (0) 3133 / 381 38-0
Fax: +43 (0) 3133 / 381 38-4
[eMail: zotter@gef-umwelttechnik.com](mailto:zotter@gef-umwelttechnik.com)

Niederlande / Belgien

GEP Benelux BV
Kolk 52
NL-4241 TJ Arkel
Fon: +31 (0)183 / 610520
Fax: +31 (0)183 / 610530
[eMail: info@regenwater.com](mailto:info@regenwater.com)

Stückliste			
Art. Nr.	Bezeichnung 1	Bezeichnung 2	Preis
811116	ASPRI 15-4		386,00 €
810076	ASPRI 25-4		620,00 €
812456	ASPRI 25-5		660,00 €
810084	Durchfluswächter KIT 02-4	in gelb	174,00 €
810883	Durchfluswächter KIT 02-4	in blau	142,00 €
810844	Membrane für KIT 02		13,13 €
810458	Manometer für KIT 02		17,00 €
810111	Mess. Reduzierung 1/2"-->1/4"		3,75 €
810114	Mess. Doppelnippel 1/4"		3,75 €
810136	Doppelpumpenkonsole		219,00 €
810178	Doppelpumpensteuerung		688,00 €
810191	Druckschalter MDR 21/6		96,60 €
810476	Doppelpumpen-Sammeldruckrohr		388,00 €
810616	3-teilige Verschr. Unterteil	für IG/AG und AG/AG 1" (Tail)	3,83 €
810617	3-teilige Verschr. Überwurfm.	IG/AG / AG/AG 1 1/4" (Natter)	2,68 €
810618	3-teilige Verschr. Oberteil	für Verschr. IG/AG 1" (Body)	3,05 €
810619	3-teilige Verschr. Oberteil	für Verschr. AG/AG 1" (Body)	4,95 €
810716	3-teilige Verschraubung 1/2"	IG/AG	7,45 €
811801	Überlastungsschutz (blau)	für ASPRI 15-4 (Klixon)	31,30 €
811802	Überlastungsschutz (weiß)	für 20/25er Reihe (Klixon)	31,30 €
811803	Überlastungsschutz (braun)	für ASPRI 10-3	28,65 €
811412	Kondensator 12µF	für ASPRI 10 / 15	37,50 €
811523	Kondensator 16µF	für ASPRI 20 / 25-3 / 25-4	40,00 €
812347	Kondensator 25µF	für ASPRI 25-5	56,70 €

Deutschland

DEHOUST GmbH - Bereich GEP
Wecostraße 7-11
53783 Eitorf
Fon: +49 (0) 2243 / 9206 - 0
Fax: +49 (0) 2243 / 9206 - 66
[eMail: info@gep.info](mailto:info@gep.info)

Österreich

GEP Umwelttechnik Service und
Vertriebs GmbH & Co. KG
Kogelbuchstr. 30, A 8302 Langegg
Fon: +43 (0) 3133 / 381 38-0
Fax: +43 (0) 3133 / 381 38-4
[eMail: zotter@gep-umwelttechnik.com](mailto:zotter@gep-umwelttechnik.com)

Niederlande / Belgien

GEP Benelux BV
Kolk 52
NL-4241 TJ Arkel
Fon: +31 (0)183 / 610520
Fax: +31 (0)183 / 610530
[eMail: info@regenwater.com](mailto:info@regenwater.com)

DPA

Ersatzteilliste 03/2012

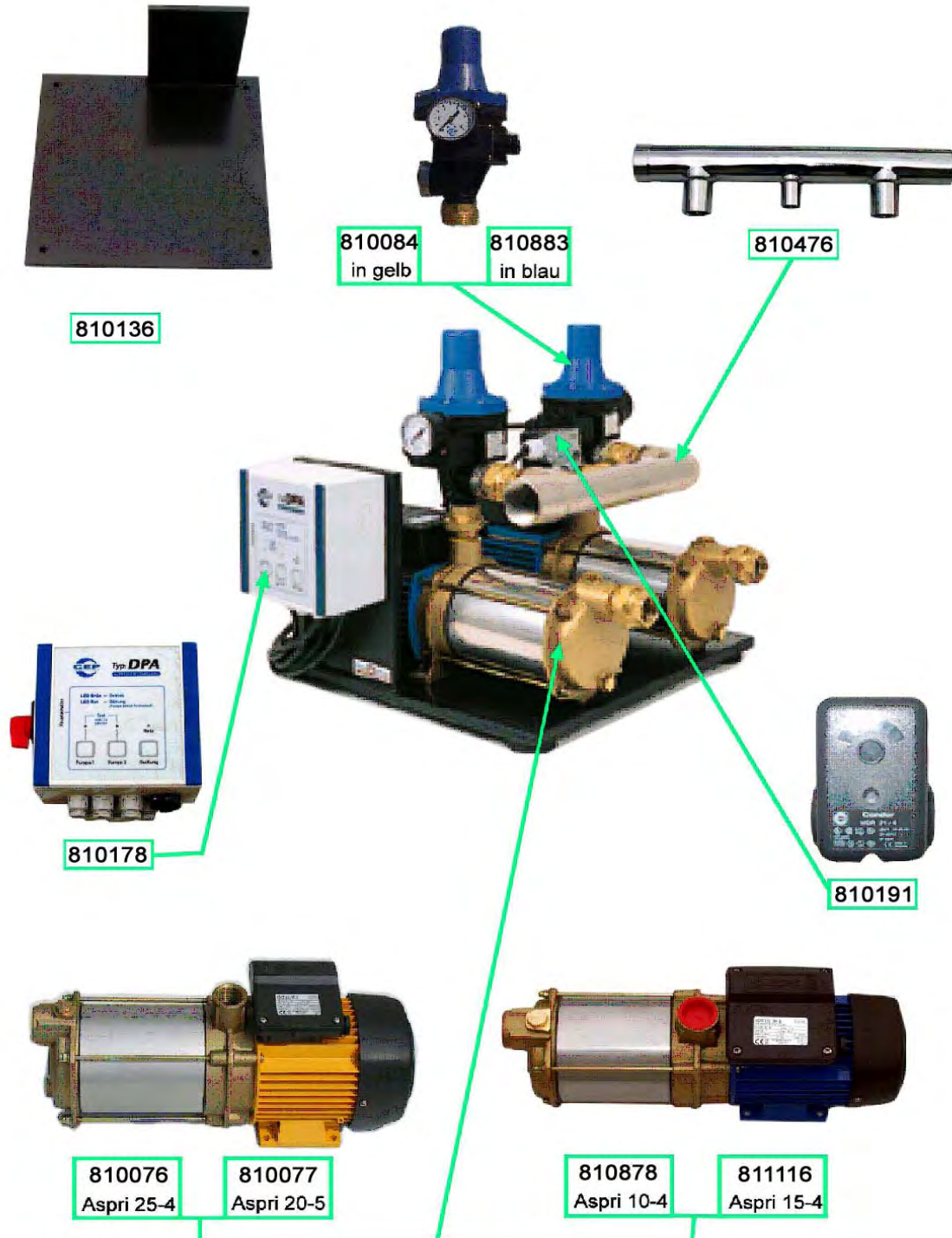

Irrtum und technische Änderungen vorbehalten / Alle Preise verstehen sich zzgl. MwSt. und Fracht

Deutschland

DEHOUST GmbH - Bereich GEP
Wecostraße 7-11
53783 Eitorf
Fon: +49 (0) 2243 / 9206 - 0
Fax: +49 (0) 2243 / 9206 - 66
[eMail: info@gep.info](mailto:info@gep.info)

Österreich

GEP Umwelttechnik Service und
Vertriebs GmbH & Co. KG
Kogelbuchstr. 30, A 8302 Langegg
Fon: +43 (0) 3133 / 381 38-0
Fax: +43 (0) 3133 / 381 38-4
[eMail: zotter@gep-umwelttechnik.com](mailto:zotter@gep-umwelttechnik.com)

Niederlande / Belgien

GEP Benelux BV
Kolk 52
NL-4241 TJ Arkel
Fon: +31 (0)183 / 610520
Fax: +31 (0)183 / 610530
[eMail: info@regenwater.com](mailto:info@regenwater.com)

ASPRI 10-3 /10-4

Ersatzteilliste 03/2012

Stückliste				
Art. Nr.	Bezeichnung 1	Bezeichnung 2	Nr.	Preis
811638	Einfüllstopfen ASPRI	für 10er Reihe	1	7,50 €
811642	O-Ring für Einfüllstopfen	für 10er Reihe	2	3,75 €
811524	O-Ringdichtung ASPRI 10	Dichtung für Mantel	3	7,50 €
811765	Schraube mit Unterlegscheibe	für 10er Reihe	4	6,20 €
811526	Luftabscheider ASPRI 10	(Injektor)	5	37,30 €
811547	Leitrad mit Deckel ASPRI 10		6	27,30 €
811548	Leitrad ohne Deckel ASPRI 10		7	21,20 €
811771	Zwischenring mit Leitrad	für 10er Reihe	8	19,85 €
811534	Laufrad ASPRI 10		9	33,00 €
811778	Distanzscheibe für Laufrad	für 10er Reihe	10	11,25 €
811782	Laufradkern	für 10er Reihe	11	4,95 €
811784	Gleitringdichtung	für 10er Reihe	16	35,00 €
811539	Lagerschild ASPRI 10		13	34,50 €
811790	Lager 6202 ZZ (hinten + vorne)	für 10er Reihe	14	29,72 €
811528	Stehbolzen ASPRI 10-3		15	8,75 €
811529	Stehbolzen ASPRI 10-4		15	8,75 €
811800	Klemmkasten mit Deckel	für 10er Reihe	17	18,75 €
811803	Überlastungsschutz (braun)	für ASPRI 10-3	19	28,65 €
811412	Kondensator 12µF	für ASPRI 10 / 15	20	37,50 €
811543	Lüfterdeckel ASPRI 10		21	18,75 €
811537	Lüfterrad ASPRI 10 / 15		22	11,25 €
811804	Schraube für Lüfterdeckel	10/15er Reihe	23	3,75 €
810390	Durchflusswächter KIT 02-3 gelb	verkabelt mit Oberteil 3-teil.		185,00 €
810884	Durchflusswächter KIT 02-3 blau	verkabelt mit 3-teil. Verschr.		185,00 €
810389	Durchflusswächter KIT 02-4 gelb	verkabelt mit Oberteil 3-teil.		185,00 €
810885	Durchflusswächter KIT 02-4 blau	verkabelt mit 3-teil. Verschr.		185,00 €
810460	KIT-Platine für KIT 02			72,45 €
810599	Unterteil für KIT 02	komplett mit Membrane		60,40 €
810458	Manometer für KIT 02			17,00 €
810844	Membrane für KIT 02			13,13 €

Deutschland

DEHOUST GmbH - Bereich GEP
Wecostraße 7-11
53783 Eitorf
Fon: +49 (0) 2243 / 9206 - 0
Fax: +49 (0) 2243 / 9206 - 66
[eMail: info@gef.info](mailto:info@gef.info)

Österreich

GEP Umwelttechnik Service und
Vertriebs GmbH & Co. KG
Kogelbuchstr. 30, A 8302 Langegg
Fon: +43 (0) 3133 / 381 38-0
Fax: +43 (0) 3133 / 381 38-4
[eMail: zotter@gef-umwelttechnik.com](mailto:zotter@gef-umwelttechnik.com)

Niederlande / Belgien

GEP Benelux BV
Kolk 52
NL-4241 TJ Arkel
Fon: +31 (0)183 / 610520
Fax: +31 (0)183 / 610530
[eMail: info@regenwater.com](mailto:info@regenwater.com)

ASPRI 10-3 /10-4

Ersatzteilliste 03/2012

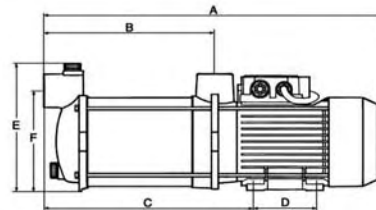
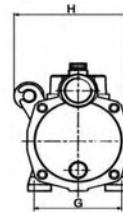
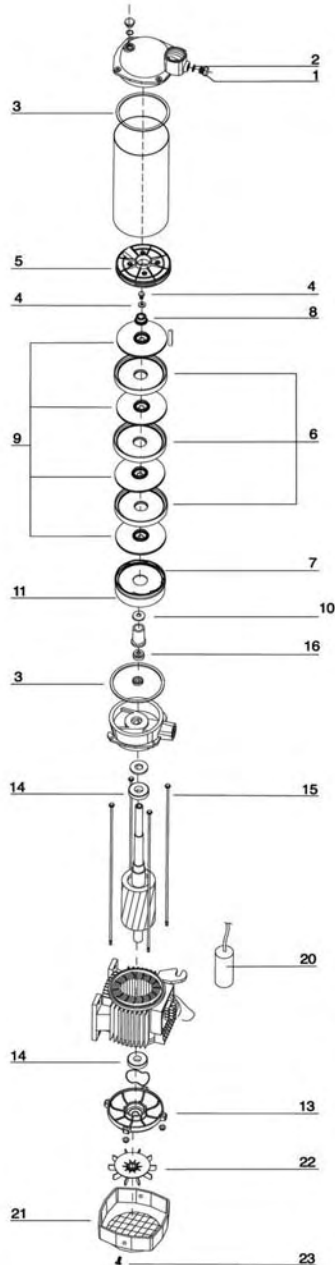

	A	B	C	D	E	F	G	H	kg
ASPRI 10/3 B	403	200	247	74	165	128	102	135	10,0
ASPRI 10/4 B	420	217	264	74	165	128	102	135	11,0

Irrtum und technische Änderungen vorbehalten / Alle Preise verstehen sich zzgl. MwSt. und Fracht

33

Deutschland

DEHOUST GmbH - Bereich GEP
Wecostraße 7-11
53783 Eitorf
Fon: +49 (0) 2243 / 9206 - 0
Fax: +49 (0) 2243 / 9206 - 66
[eMail: info@gep.info](mailto:info@gep.info)

Österreich

GEP Umwelttechnik Service und
Vertriebs GmbH & Co. KG
Kogelbuchstr. 30, A 8302 Langegg
Fon: +43 (0) 3133 / 381 38-0
Fax: +43 (0) 3133 / 381 38-4
[eMail: zotter@gep-umwelttechnik.com](mailto:zotter@gep-umwelttechnik.com)

Niederlande / Belgien

GEP Benelux BV
Kolk 52
NL-4241 TJ Arkel
Fon: +31 (0)183 / 610520
Fax: +31 (0)183 / 610530
[eMail: info@regenwater.com](mailto:info@regenwater.com)

ASPRI 15-3 / 15-4

Ersatzteilliste 03/2012

Stückliste				
Art. Nr.	Bezeichnung 1	Bezeichnung 2	Nr.	Preis
811639	Einfüllstopfen ASPRI	für 15er Reihe	1	7,50 €
811643	O-Ring für Einfüllstopfen	für 15er Reihe	2	3,75 €
811646	O-Ringdichtung ASPRI 15	Dichtung für Mantel	3	7,50 €
811706	Schraube 3,5x20 V2A	für Pumpenwelle	4	7,50 €
811769	Luftabscheider	für 15er Reihe	5	37,50 €
811549	Leitrad mit Deckel ASPRI 15		6	21,20 €
811535	Laufrad ASPRI 15		7	32,50 €
811772	Distanzscheibe für Laufrad	für 15er Reihe	8	8,75 €
811775	Gleitringdichtung (fix)	für 15er Reihe	9	12,50 €
811779	Gleitringdichtung (drehend)	für 15er Reihe	10	23,52 €
811555	Stehbolzen ASPRI 15-3		11	7,50 €
811556	Stehbolzen ASPRI 15-4		12	7,50 €
811787	Lager 6201 ZZ	für 15er Reihe	13	26,36 €
811791	Klemmkasten mit Deckel	für 15er Reihe	14	25,10 €
811794	Schrauben für Klemmkasten	für 15er Reihe	15	3,75 €
811797	Überlastungsschutz (braun)	für ASPRI 15-3 (Klixon)	16	28,65 €
811801	Überlastungsschutz (blau)	für ASPRI 15-4 (Klixon)	17	31,30 €
811412	Kondensator 12µF	für ASPRI 10 / 15	18	37,50 €
811544	Lüfterdeckel ASPRI 15		19	18,75 €
811537	Lüfterrad ASPRI 10 / 15		20	11,25 €
811804	Schraube für Lüfterdeckel	10/15er Reihe	21	3,75 €
810390	Durchflusswächter KIT 02-3 gelb	verkabelt mit Oberteil 3-teil.		185,00 €
810884	Durchflusswächter KIT 02-3 blau	verkabelt mit 3-teil. Verschr.		185,00 €
810389	Durchflusswächter KIT 02-4 gelb	verkabelt mit Oberteil 3-teil.		185,00 €
810885	Durchflusswächter KIT 02-4 blau	verkabelt mit 3-teil. Verschr.		185,00 €
810460	KIT-Platine für KIT 02			72,45 €
810599	Unterteil für KIT 02	komplett mit Membrane		60,40 €
810458	Manometer für KIT 02			17,00 €
810844	Membrane für KIT 02			13,13 €

Deutschland

DEHOUST GmbH - Bereich GEP
Wecostraße 7-11
53783 Eitorf
Fon: +49 (0) 2243 / 9206 - 0
Fax: +49 (0) 2243 / 9206 - 6
[eMail: info@gep.info](mailto:info@gep.info)

Österreich

GEP Umwelttechnik Service und
Vertriebs GmbH & Co. KG
Kogelbuchstr. 30, A 8302 Langegg
Fon: +43 (0) 3133 / 381 38-0
Fax: +43 (0) 3133 / 381 38-4
[eMail: zotter@gep-umwelttechnik.com](mailto:zotter@gep-umwelttechnik.com)

Niederlande / Belgien

GEP Benelux BV
Kolk 52
NL-4241 TJ Arkel
Fon: +31 (0)183 / 610520
Fax: +31 (0)183 / 610530
[eMail: info@regenwater.com](mailto:info@regenwater.com)

ASPRI 15-3 / 15-4

Ersatzteilliste 03/2012

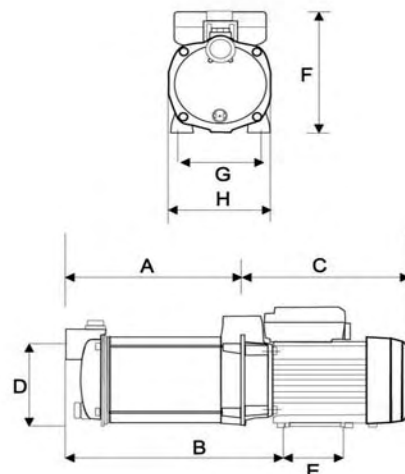
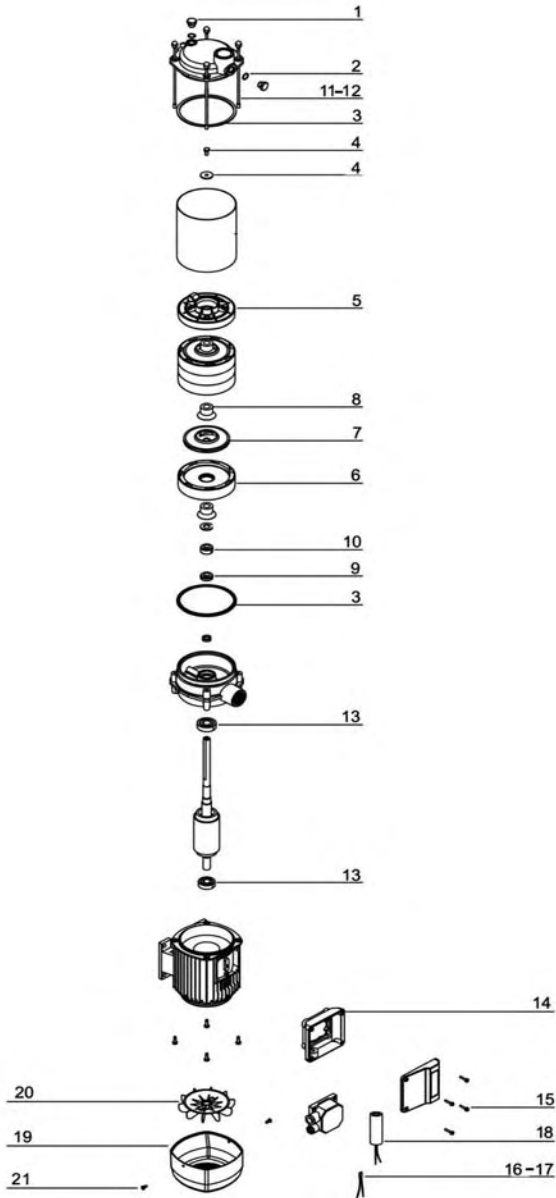

	A	B	C	D	E	F	G	H	kg
ASPRI 15/2 B	163	213	202	110	74	162	102	121	8,3
ASPRI 15/3 B	187	237	202	110	74	162	102	121	9,2
ASPRI 15/4 B	211	261	202	110	74	162	102	121	10
ASPRI 15/5 B	235	285	202	110	74	162	102	121	11

Irrtum und technische Änderungen vorbehalten / Alle Preise verstehen sich zzgl. MwSt. und Fracht

35

Deutschland

DEHOUST GmbH - Bereich GEP
Wecostraße 7-11
53783 Eitorf
Fon: +49 (0) 2243 / 9206 - 0
Fax: +49 (0) 2243 / 9206 - 66
[eMail: info@gef.info](mailto:info@gef.info)

Österreich

GEP Umwelttechnik Service und
Vertriebs GmbH & Co. KG
Kogelbuchstr. 30, A 8302 Langegg
Fon: +43 (0) 3133 / 381 38-0
Fax: +43 (0) 3133 / 381 38-4
[eMail: zotter@gef-umwelttechnik.com](mailto:zotter@gef-umwelttechnik.com)

Niederlande / Belgien

GEP Benelux BV
Kolk 52
NL-4241 TJ Arkel
Fon: +31 (0)183 / 610520
Fax: +31 (0)183 / 610530
[eMail: info@regenwater.com](mailto:info@regenwater.com)

ASPRI 20-4 / 20-5

Ersatzteilliste 03/2012

Stückliste				
Art. Nr.	Bezeichnung 1	Bezeichnung 2	Nr.	Preis
811640	Einfüllstopfen ASPRI	für 20er Reihe	1	7,50 €
811644	O-Ring für Einfüllstopfen	für 20er Reihe	2	3,75 €
811525	O-Ringdichtung ASPRI 20	Dichtung für Mantel	3	8,75 €
811767	Schraube mit Unterlegscheibe	für 20er Reihe	4	7,50 €
811527	Luftabscheider ASPRI 20	(Injektor)	5	39,40 €
811551	Leitrad mit Deckel ASPRI 20		6	28,65 €
811552	Leitrad ohne Deckel ASPRI 20		7	17,45 €
811536	Laufrad ASPRI 20		8	41,30 €
811776	Zwischenring mit Leitrad	für 20er Reihe	9	25,10 €
811780	Gleitringdichtung (drehend)	für 20er Reihe	10	45,00 €
811783	Lagerschild	für 20er Reihe	11	32,50 €
811785	Lager 6203 ZZ (vorne)	für 20er Reihe	12	35,00 €
811788	Lager 6202 ZZ (hinten)	für 20er Reihe	13	25,31 €
811792	Zuganker	für ASPRI 20-4	14	7,50 €
811795	Zuganker	für ASPRI 20-5	15	7,50 €
811798	Klemmkasten mit Deckel	für 20er Reihe	16	18,75 €
811802	Überlastungsschutz (weiß)	für 20/25er Reihe (Klixon)	17	31,30 €
811523	Kondensator 16µF	für ASPRI 20 / 25-3 / 25-4	18	40,00 €
811545	Lüfterdeckel ASPRI 20		19	16,22 €
811538	Lüfterrad ASPRI 20 / 25		20	11,25 €
811805	Schraube für Lüfterdeckel	20/25er Reihe	21	3,75 €
810390	Durchflusswächter KIT 02-3 gelb	verkabelt mit Oberteil 3-teil.		185,00 €
810389	Durchflusswächter KIT 02-4 gelb	verkabelt mit Oberteil 3-teil.		185,00 €
810460	KIT-Platine für KIT 02			72,45 €
810599	Unterteil für KIT 02	komplett mit Membrane		60,40 €
810458	Manometer für KIT 02			17,00 €
810844	Membrane für KIT 02			13,13 €

Deutschland

DEHOUST GmbH - Bereich GEP
Wecostraße 7-11
53783 Eitorf
Fon: +49 (0) 2243 / 9206 - 0
Fax: +49 (0) 2243 / 9206 - 66
[eMail: info@gef.info](mailto:info@gef.info)

Österreich

GEP Umwelttechnik Service und
Vertriebs GmbH & Co. KG
Kogelbuchstr. 30, A 8302 Langegg
Fon: +43 (0) 3133 / 381 38-0
Fax: +43 (0) 3133 / 381 38-4
[eMail: zotter@gef-umwelttechnik.com](mailto:zotter@gef-umwelttechnik.com)

Niederlande / Belgien

GEP Benelux BV
Kolk 52
NL-4241 TJ Arkel
Fon: +31 (0)183 / 610520
Fax: +31 (0)183 / 610530
[eMail: info@regenwater.com](mailto:info@regenwater.com)

ASPRI 20-4 / 20-5

Ersatzteilliste 03/2012

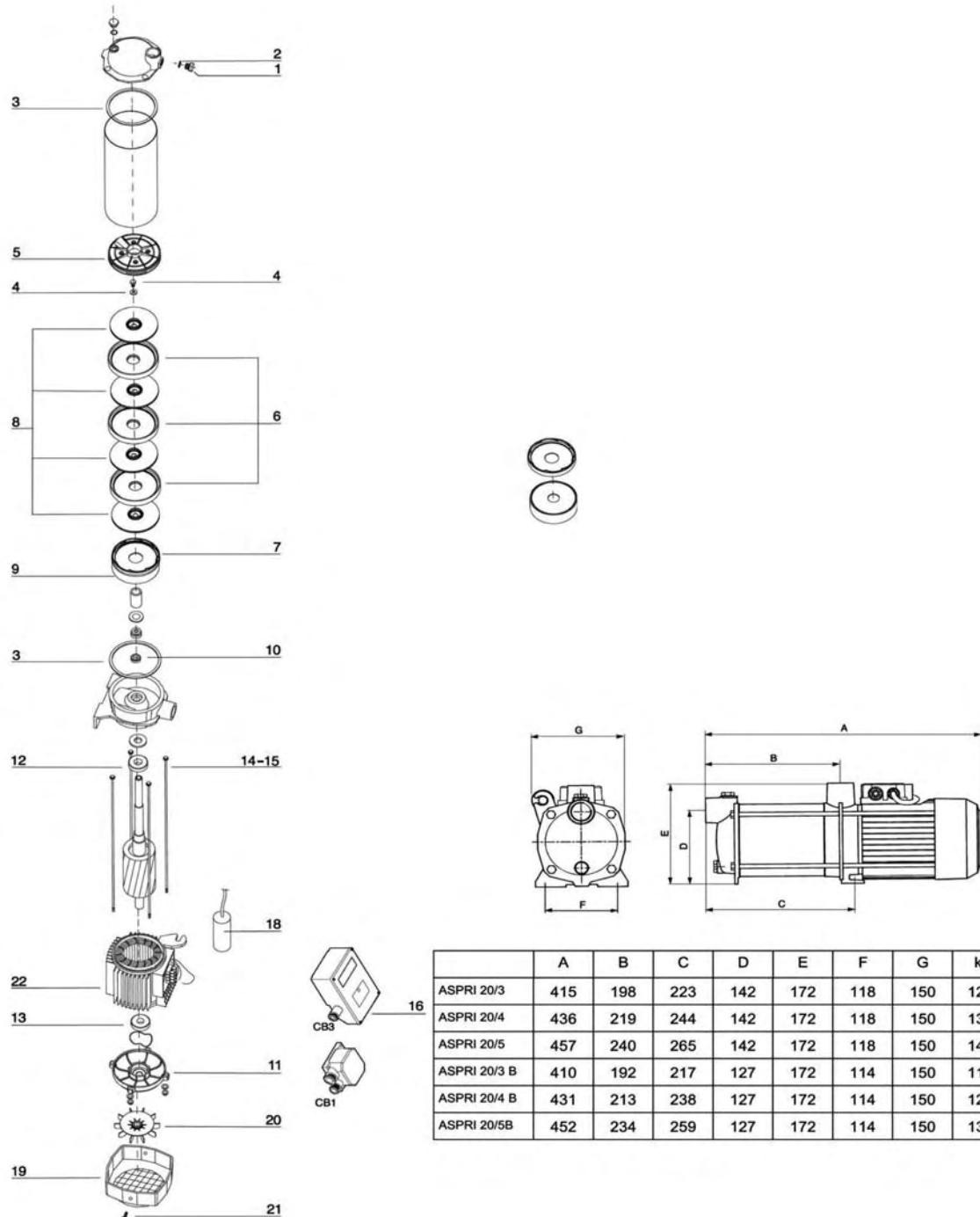

Irrtum und technische Änderungen vorbehalten / Alle Preise verstehen sich zzgl. MwSt. und Fracht

37

Deutschland

DEHOUST GmbH - Bereich GEP
Wecostraße 7-11
53783 Eitorf
Fon: +49 (0) 2243 / 9206 - 0
Fax: +49 (0) 2243 / 9206 - 66
[eMail: info@gef.info](mailto:info@gef.info)

Österreich

GEP Umwelttechnik Service und
Vertriebs GmbH & Co. KG
Kogelbuchstr. 30, A 8302 Langegg
Fon: +43 (0) 3133 / 381 38-0
Fax: +43 (0) 3133 / 381 38-4
[eMail: zotter@gef-umwelttechnik.com](mailto:zotter@gef-umwelttechnik.com)

Niederlande / Belgien

GEP Benelux BV
Kolk 52
NL-4241 TJ Arkel
Fon: +31 (0)183 / 610520
Fax: +31 (0)183 / 610530
[eMail: info@regenwater.com](mailto:info@regenwater.com)

ASPRI 25-3 / 25-4

Ersatzteilliste 03/2012

Stückliste				
Art. Nr.	Bezeichnung 1	Bezeichnung 2	Nr.	Preis
811641	Einfüllstopfen ASPRI	für 25er Reihe	1	7,50 €
811645	O-Ring für Einfüllstopfen	für 25er Reihe	2	3,75 €
811647	O-Ringdichtung ASPRI 25	Manteldichtung	3	8,75 €
811768	Schraube mit Unterlegscheibe	für 25er Reihe	4	7,50 €
811770	Luftabscheider	für 25er Reihe	5	38,35 €
811553	Leitrad mit Deckel ASPRI 25		6	36,20 €
811773	Laufgrad	für 25er Reihe	7	37,50 €
811774	Laufgradkern	für 25er Reihe	8	7,46 €
811777	Gleitringdichtung (fix)	für 25er Reihe	9	33,80 €
811781	Gleitringdichtung (drehend)	für 25er Reihe	10	45,00 €
812085	Stehbolzen ASPRI 25-3		11	7,50 €
811786	Zuganker	für ASPRI 25-4	12	7,50 €
811789	Kugellager 6203 ZZ (vorne)	20/25er Reihe	13	28,65 €
811793	Kugellager 6202 ZZ (hinten)	20/25er Reihe	14	29,72 €
811796	Klemmkasten mit Deckel	für 25er Reihe	15	25,10 €
811799	Schrauben für Klemmkasten	für 25er Reihe	16	3,75 €
811802	Überlastungsschutz (weiß)	für 20/25er Reihe (Klixon)	17	31,30 €
811523	Kondensator 16µF	für ASPRI 20 / 25-3 /25-4	18	40,00 €
811546	Lüfterdeckel ASPRI 25		19	18,75 €
811538	Lüfterrad ASPRI 20 / 25		20	11,25 €
811805	Schraube für Lüfterdeckel	20/25er Reihe	21	3,75 €
810390	Durchflusswächter KIT 02-3 gelb	verkabelt mit Oberteil 3-teil.		185,00 €
810389	Durchflusswächter KIT 02-4 gelb	verkabelt mit Oberteil 3-teil.		185,00 €
810460	KIT-Platine für KIT 02			72,45 €
810599	Unterteil für KIT 02	komplett mit Membrane		60,40 €
810458	Manometer für KIT 02			17,00 €
810844	Membrane für KIT 02			13,13 €

Deutschland

DEHOUST GmbH - Bereich GEP
Wecostraße 7-11
53783 Eitorf
Fon: +49 (0) 2243 / 9206 - 0
Fax: +49 (0) 2243 / 9206 - 66
[eMail: info@gep.info](mailto:info@gep.info)

Österreich

GEP Umwelttechnik Service und
Vertriebs GmbH & Co. KG
Kogelbuchstr. 30, A 8302 Langegg
Fon: +43 (0) 3133 / 381 38-0
Fax: +43 (0) 3133 / 381 38-4
[eMail: zotter@gep-umwelttechnik.com](mailto:zotter@gep-umwelttechnik.com)

Niederlande / Belgien

GEP Benelux BV
Kolk 52
NL-4241 TJ Arkel
Fon: +31 (0)183 / 610520
Fax: +31 (0)183 / 610530
[eMail: info@regenwater.com](mailto:info@regenwater.com)

ASPRI 25-3 / 25-4

Ersatzteilliste 03/2012

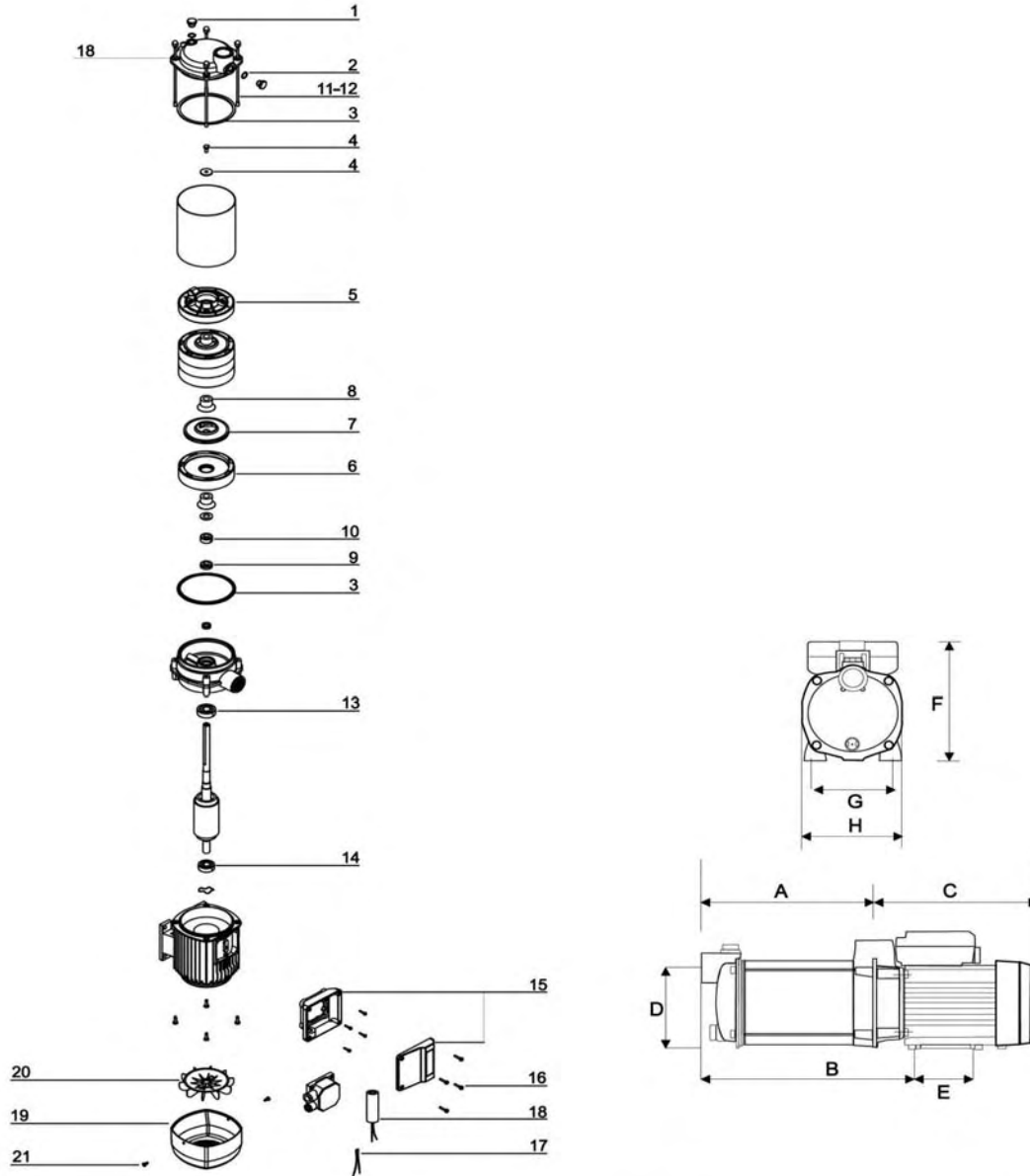

	A	B	C	D	E	F	G	H	kg
ASPRI 25/3 B	202	252	218	127	82	184,5	118	138	12,3
ASPRI 25/4 B	228,5	279	218	127	82	184,5	118	138	13,4

Irrtum und technische Änderungen vorbehalten / Alle Preise verstehen sich zzgl. MwSt. und Fracht

39

Deutschland

DEHOUST GmbH - Bereich GEP
Wecostraße 7-11
53783 Eitorf
Fon: +49 (0) 2243 / 9206 - 0
Fax: +49 (0) 2243 / 9206 - 66
[eMail: info@gep.info](mailto:info@gep.info)

Österreich

GEP Umwelttechnik Service und
Vertriebs GmbH & Co. KG
Kogelbuchstr. 30, A 8302 Langegg
Fon: +43 (0) 3133 / 381 38-0
Fax: +43 (0) 3133 / 381 38-4
[eMail: zotter@gep-umwelttechnik.com](mailto:zotter@gep-umwelttechnik.com)

Niederlande / Belgien

GEP Benelux BV
Kolk 52
NL-4241 TJ Arkel
Fon: +31 (0)183 / 610520
Fax: +31 (0)183 / 610530
[eMail: info@regenwater.com](mailto:info@regenwater.com)

sonstige Pumpen-Ersatzteile

Ersatzteilliste 03/2012

ITEC 5-40 (Euro Inox 30/50) / ITEC 3-40 (Euro Inox 30/30)			
Art. Nr.	Bezeichnung 1	Bezeichnung 2	Preis
812299	Kondensator 12,5 µF	mit Steckkontakten	37,50 €

ITEC 5-60 (Euro Inox 40/50)			
Art. Nr.	Bezeichnung 1	Bezeichnung 2	Preis
812321	Kondensator 20 µF	mit Steckkontakten	64,05 €

ITEC 7-40 (Euro Inox 30/80) / ITEC 5-70 (Euro Inox 50/50)			
Art. Nr.	Bezeichnung 1	Bezeichnung 2	Preis
812322	Kondensator 25 µF	mit Steckkontakten	71,40 €

ASPRI 25-5			
Art. Nr.	Bezeichnung 1	Bezeichnung 2	Preis
812347	Kondensator 25µF	für ASPRI 25-5	56,70 €
810662	Durchflusswächter KIT 05	einstellbar	277,00 €
810742	Manometer für Kit 05		23,10 €

Durchflusswächter ITEC-Pumpen			
Art. Nr.	Bezeichnung 1	Bezeichnung 2	Preis
812432	Presscontrol verkabelt und	dreiteiliger Verschraubung Oberteil	186,00 €

Combipress			
Art. Nr.	Bezeichnung 1	Bezeichnung 2	Preis
812359	Presscontrol verkabelt	grau/schwarz	186,00 €
810915	Vorgefertigtes KIT für	Combipress 15-4 / 5-40 in blau	186,00 €
810624	Vorgefertigtes KIT für	Combipress 15-4 / 5-40 in gelb	186,00 €
810916	Vorgefertigtes KIT für	Combipress 15-5 / 5-60 in blau	186,00 €
810625	Vorgefertigtes KIT für	Combipress 15-5 / 5-60 in gelb	186,00 €
810460	KIT-Platine für KIT 02		72,45 €
810599	Unterteil für KIT 02	komplett mit Membrane	60,40 €
810458	Manometer für KIT 02		17,00 €
810844	Membrane für KIT 02		13,13 €
811949	Pressline 5-40	Tauchpumpe (Pu)	625,00 €
811950	Pressline 5-60	Tauchpumpe (Pu)	645,00 €
810588	Rückschlagventil 1" für Combipress	mit verstärkter Feder	55,65 €

40

Irrtum und technische Änderungen vorbehalten / Alle Preise verstehen sich zzgl. MwSt. und Fracht

Deutschland

DEHOUST GmbH - Bereich GEP
Wecostraße 7-11
53783 Eitorf
Fon: +49 (0) 2243 / 9206 - 0
Fax: +49 (0) 2243 / 9206 - 66
[eMail: info@gef.info](mailto:info@gef.info)

Österreich

GEP Umwelttechnik Service und
Vertriebs GmbH & Co. KG
Kogelbuchstr. 30, A 8302 Langegg
Fon: +43 (0) 3133 / 381 38-0
Fax: +43 (0) 3133 / 381 38-4
[eMail: zotter@gef-umwelttechnik.com](mailto:zotter@gef-umwelttechnik.com)

Niederlande / Belgien

GEP Benelux BV
Kolk 52
NL-4241 TJ Arkel
Fon: +31 (0)183 / 610520
Fax: +31 (0)183 / 610530
[eMail: info@regenwater.com](mailto:info@regenwater.com)

sonstige Ersatzteile

Ersatzteilliste 03/2012

TWIST / SAFF			
Art. Nr.	Bezeichnung 1	Bezeichnung 2	Preis
810514	Saugkorb Edelstahl 1"	mit Edelstahlbügel	22,58 €
810139	Saff ohne Kugel	ohne Rückflußverhinderer	118,00 €
810140	PE-Kugel 150 mm		10,45 €
810768	Rückschlagventil 1"	aus Messing / vernickelt	22,00 €
811510	Schlauchtülle 1" mit einem	integrierten Rückschlagventil	15,00 €
810530	Schlauchschele Edelstahl 1"	25-40mm - 13 mm, A4	2,21 €

Magnetventil			
Art. Nr.	Bezeichnung 1	Bezeichnung 2	Preis
810487	Magnetventil 1/2" 230 V schlag	mit Gerätesteckdose	71,40 €
810488	Magnetventil 1/2" 230 V schlag	kompl. mit 1,5 m Kabel & Steck	78,75 €
810492	Magnetventil 1" 230 V Schlagge	kompl. mit 1,5 m Kabel & Steck	138,00 €
810985	Magnetventil 1 1/4" 230 V	schlaggedämpft mit Stecker	229,00 €

Schwimmerschalter			
Art. Nr.	Bezeichnung 1	Bezeichnung 2	Preis
810606	Schwimmerschalter 10 m	Gummi-Kabel - füllend m. Gewicht	58,80 €
810607	Schwimmerschalter 20 m	Gummi-Kabel - füllend m. Gewicht	99,20 €
810612	Schwimmerschalter 10 m	Gummi-Kabel - leerend m. Gewicht	58,80 €
810613	Schwimmerschalter 20 m	Gummi-Kabel - leerend m. Gewicht	99,20 €
810226	Hirschmann Stecker PG9	C016 20H003 110 12 - schwarz	14,96 €

Irrtum und technische Änderungen vorbehalten / Alle Preise verstehen sich zzgl. MwSt. und Fracht

41

Deutschland

DEHOUST GmbH - Bereich GEP
Wecostraße 7-11
53783 Eitorf
Fon: +49 (0) 2243 / 9206 - 0
Fax: +49 (0) 2243 / 9206 - 66
eMail: info@gep.info

Österreich

GEP Umwelttechnik Service und
Vertriebs GmbH & Co. KG
Kogelbuchstr. 30, A 8302 Langegg
Fon: +43 (0) 3133 / 381 38-0
Fax: +43 (0) 3133 / 381 38-4
eMail: zotter@gep-umwelttechnik.com

Niederlande / Belgien

GEP Benelux BV
Kolk 52
NL-4241 TJ Arkel
Fon: +31 (0)183 / 610520
Fax: +31 (0)183 / 610530
eMail: info@regenwater.com

WME - 4

Ersatzteilliste 03/2012

Stückliste			
Art. Nr.	Bezeichnung 1	Bezeichnung 2	Preis
812389*	Membranfilter MC 03 als Austauschfilter	(gereinigt) / Preis gilt nur im Austausch	73,50 €
812367	Membranfilter	MC 03	1.680,00 €
812012	Steuerung für WME	Grauwasseranlage	750,00 €
812385	Frontfolie WME 4 Steuerung		17,00 €
812381	Luftpumpe LA 80B		403,00 €
810487	Magnetventil 1/2" 230 V schlag	mit Gerätesteckdose	71,40 €
812387	Magnetventil 6014 F6,0	Filtrat	57,35 €
812360	EuroInox 30/30 M verkabelt	Type GEP für Itec 3-40	280,00 €
812432	Presscontrol verkabelt und	dreiteiliger Verschraubung Oberteil	186,00 €
812014	Druckmessumformer 400 mbar	4 - 20 mA für IWM	163,00 €
812382	Gummiwinkel für Luftpumpe		6,25 €
812409	Mikroorganismen	Noggies NG 11	289,00 €
812410	Aktivkohle SAE Super		28,35 €
812495	POLY-NET blau	Oberflächenschutznetz	5,50 €
811311	Kugelhahn 1" für RM II	IG/AG m. Flügelgriff, rot	9,92 €
811326	Panzerschlauch 1"	NW 25-TUN-350 -BW-	23,84 €
812376	Lippendichtung grün DN 70		10,82 €

* als reiner Austauschfilter, d.h., der aufbereitungsfähige alte Filter wird an GEP zurück gesendet.

Deutschland

DEHOUST GmbH - Bereich GEP
Wecostraße 7-11
53783 Eitorf
Fon: +49 (0) 2243 / 9206 - 0
Fax: +49 (0) 2243 / 9206 - 66
[eMail: info@gef.info](mailto:info@gef.info)

Österreich

GEP Umwelttechnik Service und
Vertriebs GmbH & Co. KG
Kogelbuchstr. 30, A 8302 Langegg
Fon: +43 (0) 3133 / 381 38-0
Fax: +43 (0) 3133 / 381 38-4
[eMail: zotter@gef-umwelttechnik.com](mailto:zotter@gef-umwelttechnik.com)

Niederlande / Belgien

GEP Benelux BV
Kolk 52
NL-4241 TJ Arkel
Fon: +31 (0)183 / 610520
Fax: +31 (0)183 / 610530
[eMail: info@regenwater.com](mailto:info@regenwater.com)

WME - 4

Ersatzteilliste 03/2012

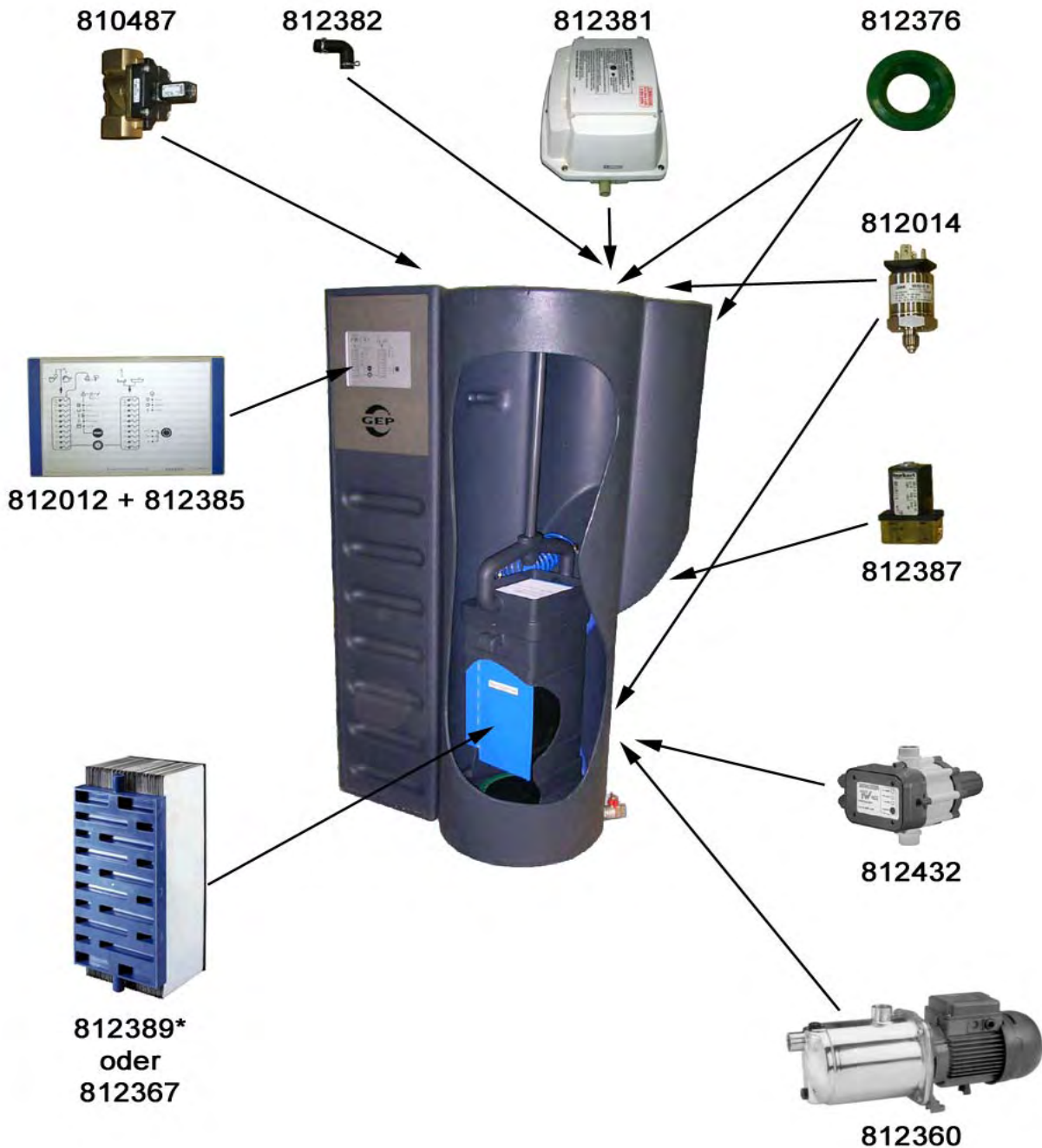

Irrtum und technische Änderungen vorbehalten / Alle Preise verstehen sich zzgl. MwSt. und Fracht

43

Deutschland

DEHOUST GmbH - Bereich GEP
Wecostraße 7-11
53783 Eitorf
Fon: +49 (0) 2243 / 9206 - 0
Fax: +49 (0) 2243 / 9206 - 66
[eMail: info@gep.info](mailto:info@gep.info)

Österreich

GEP Umwelttechnik Service und
Vertriebs GmbH & Co. KG
Kogelbuchstr. 30, A 8302 Langegg
Fon: +43 (0) 3133 / 381 38-0
Fax: +43 (0) 3133 / 381 38-4
[eMail: zotter@gep-umwelttechnik.com](mailto:zotter@gep-umwelttechnik.com)

Niederlande / Belgien

GEP Benelux BV
Kolk 52
NL-4241 TJ Arkel
Fon: +31 (0)183 / 610520
Fax: +31 (0)183 / 610530
[eMail: info@regenwater.com](mailto:info@regenwater.com)

Deutschland

DEHOUST GmbH - Bereich GEP
Wecostraße 7-11
D - 53783 Eitorf

Fon: +49 (0) 2243 / 9206 - 0
Fax: +49 (0) 2243 / 9206 - 66
eMail: info@gef.info
www.gef.info

Österreich

GEP Umwelttechnik
Kogelbuchstraße 30
A - 8302 Langegg

Fon: +43 (0) 3133 / 381 38-0
Fax: +43 (0) 3133 / 381 38-4
eMail: zotter@gef-umwelttechnik.com
www.gef-online.at

Niederlande

GEP Benelux BV
Kolk 52
NL - 4241 TJ Arkel

Fon: +31 (0)183 / 610520
Fax: +31 (0)183 / 610530
eMail: info@regenwater.com
www.regenwater.com

Dehoust

D-69181 Leimen
Gutenbergstraße 5-7
Tel. +49 (0) 62 24 / 97 02-0
Fax +49 (0) 62 24 / 97 02-70

www.dehoust.de

D-31582 Nienburg
Forstweg 12
Tel. +49 (0) 50 21 / 97 03-0
Fax +49 (0) 50 21 / 97 03-70

D-01809 Heidenau
Dürerstraße 1
Tel. +49 (0) 35 29 / 56 58-0
Fax +49 (0) 35 29 / 56 58-70